



**NÚCLEO DE INOVAÇÃO
TECNOLÓGICA**
UNIVERSIDADE DE VASSOURAS



PORTFÓLIO DE INOVAÇÃO



**NÚCLEO DE INOVAÇÃO
TECNOLÓGICA**
UNIVERSIDADE DE VASSOURAS



UNIVERSIDADE DE
vassouras

DEPÓSITO DE **PATENTES**

35 Depósitos de Patentes

08 Projetos em andamento

03 Depósitos de Patentes
(Internacionais - PTC)

01 Negociação e Transferência
de Tecnologia. (Realizada)
(Finalizada)

02 Negociação e Transferência
de Tecnologia. (Ofertada)
(em andamento)

REGISTRO DE **SOFTWARE**

39 Registros de Softwares

08 Projetos em andamento

00 Negociação e Transferência
de Tecnologia. (Realizada)
(Finalizada)

02 Negociação e Transferência
de Tecnologia. (Ofertada)
(em andamento)

66,7 %

COEFICIENTE DE
POTENCIAL INOVADOR / REGISTRO DOS PROJETOS



TRL (Technology Readiness Level)

O **TRL (Technology Readiness Level)** é uma escala usada para avaliar o estágio de desenvolvimento de uma tecnologia ou projeto. Embora o TRL seja mais comumente associado a projetos de pesquisa e desenvolvimento financiados pelo governo ou pela indústria, ele pode ser aplicado a projetos de patentes de produtos, especialmente quando esses produtos envolvem inovações tecnológicas. Aqui está uma descrição geral de como o TRL pode ser aplicado a projetos de patentes de produtos:

TRL 1 - Conceito Básico: Neste estágio, a ideia para o produto é concebida, mas ainda não foi testada ou desenvolvida de forma prática. Isso pode ocorrer quando você tem uma ideia de produto inovadora que ainda não foi colocada em prática.

TRL 2 - Formulação da Tecnologia: Neste ponto, você começou a trabalhar na tecnologia subjacente do produto, mas ainda não a implementou em um protótipo ou modelo.

TRL 3 - Prova de Conceito Inicial: Aqui, você desenvolve um protótipo ou modelo inicial do produto para demonstrar que a tecnologia é viável e pode funcionar em princípio. Isso pode envolver testes de laboratório e experimentação.

TRL 4 - Protótipo Avançado: Agora, você está trabalhando em um protótipo mais avançado que se aproxima das características do produto final. Isso pode incluir testes mais extensos e refinamento da tecnologia.

TRL 5 - Validação em Ambiente Relevante: Neste estágio, você testa o protótipo em um ambiente que se assemelha ao ambiente real em que o produto será usado. Isso é importante para verificar se a tecnologia funciona bem nas condições do mundo real.

TRL 6 - Protótipo de Engenharia: Você desenvolve um protótipo de engenharia do produto, que é uma versão mais próxima do produto final em termos de design e funcionalidade. Isso pode envolver otimizações de engenharia.

TRL 7 - Demonstração em Ambiente Operacional: O produto é testado em um ambiente operacional real para verificar seu desempenho e confiabilidade em condições reais de uso.

TRL 8 - Produto Pronto para o Mercado: O produto está pronto para o mercado, mas ainda pode passar por ajustes finos com base no feedback do usuário e em outros testes.

TRL 9 - Produto no Mercado: O produto foi lançado no mercado e está disponível para os consumidores. Neste estágio, ele está em produção em larga escala e em uso real.

Lembrando que a aplicação do TRL a projetos de patentes de produtos pode variar dependendo do contexto e da natureza do projeto. Nem todos os projetos de patentes seguirão exatamente essa escala, mas o TRL pode ser uma ferramenta útil para avaliar o progresso e a maturidade tecnológica de um projeto que envolve uma inovação patenteável.

SUMÁRIO

INTRO	13
1ª PATENTE	14
1130.1 - Dispositivo Guia Cirúrgico	
2ª PATENTE	15
1130.2 - Guia Passador de Sonda Urinária	
3ª PATENTE	16
1130.3 - Dispositivo de Suporte e Fixação de Tubos Endotraqueais, Sondas Nasogástricas, Sondas Enterais e Balão de Sengstaken-Blakemore com Tractionador Regulável por Molas	
4ª PATENTE	17
1130.4 - Instrumento Cirúrgico Passador de Tela Glútea	
5ª PATENTE	18
1130.5 - Dispositivo Transpassador de Fio	
6ª PATENTE	19
1130.6 - Dispositivo de Tração de Membros Inferiores com Bota Ortopédica Anatômica e Controle de Carga Digital	
7ª PATENTE	20
1130.7 - Kit de Barreira para Tubo Endotraqueal com Tampa Vedante Acoplado à Clamp para Uso em Procedimentos de Manejo Avançado das Vias Aéreas	
8ª PATENTE	21
1130.8 - Dispositivo de Barreira de Proteção Física e seu Método de Montagem	
9ª PATENTE	22
1130.9 - Dispositivo Transiluminador Vascular	

10ª PATENTE **23**

1130.12 - Dispositivo de Compressão Hemostática

11ª PATENTE **24**

1130.13 - Dispositivo Simulador de Traqueostomia. (*Traqueo Voice*)

12ª PATENTE **25**

1130.14 - Dispositivo de Proteção de Artérias, Veias e Nervos Aplicada em Cirurgia de Sutura do Menisco.

13ª PATENTE **26**

1130.15 - Dispositivo para Implante Dentário Veterinário em Plataforma Hexágono Externo

14ª PATENTE **27**

1130.17 - Método para Reconhecimento por Captura de Imagem do Formato e Tamanho do Casco Equino e Meio Legível por Dispositivo Móvel

15ª PATENTE **28**

1130.18 - Dispositivo Espéculo Vaginal Veterinário

16ª PATENTE **29**

1130.19 - Dispositivo para Coleta Temporária de Material Perfurocortante

17ª PATENTE **30**

1130.22 - Dispositivo Massageador Mecânico

18ª PATENTE **31**

1130.23 - Dispositivo Caixa Laparoscópica

19ª PATENTE **32**

1130.27 - Guia Laríngeo de Intubação Ortotraqueal

20ª PATENTE **33**

1130.30 - Dispositivo Cateter Hemostático.

21ª PATENTE **34**

1130.31 - Prancha de Resgate Imobilizadora da Região Pélvica e de Membros Inferiores com Dispositivo de Tração.

22ª PATENTE **35**

1130.32 - Dispositivo Imobilizador Temporário de Fêmur.

23ª PATENTE **36**

1130.37 - Dispositivo Conector de Cateter Ultrassônico.

24ª PATENTE **37**

1130.38 - Dispositivo de Segurança para Embalagens Plásticas.

25ª PATENTE **38**

1130.39 - Dispositivo de Porta-agulhas para Suturas.

26ª PATENTE **39**

1130.40 - Dispositivo Espátula Combinada para Coleta de Materiais das Regiões Endocervical e Exocervical.

27ª PATENTE **40**

1130.41 - Dispositivo para Desobstruir Tubo Endotraqueal com Secreção.

28ª PATENTE **41**

1130.42 - Dispositivo para Higienização Bucal de Animais.

29ª PATENTE **42**

1130.43 - Órtese Plantar Sensorizada e Sistema para Monitoramento e prevenção de Pé Diabético.

30ª PATENTE **43**

1130.44 - Órtese Plantar Sensorizada e Sistema para Monitoramento e prevenção de Pé Diabético.

31ª PATENTE **44**

1130.73 - Dispositivo Injetor Artroscópico de Membrana de Colágeno e Suporte Vertical para o mesmo.

32ª PATENTE **45**

1130.28 - Composição Farmacêutica para Interrupção de Sangramentos em Cirurgias e seu uso.

33ª PATENTE **46**

1130.76 - Dispositivo Recipiente para Cura de Umbigo de Bezerros Neonatos.

34ª PATENTE (MU) **47**

1130.82 - Envoltório Protetor para Cateter Venoso.

35ª PATENTE **48**

1130.75 - Dispositivo Guia de Acesso Venoso Central

1° REGISTRO **50**

IUPA Infarto um Passo antes

2° REGISTRO **51**

TraumaMedic

3° REGISTRO **52**

CardioTrack

4° REGISTRO **53**

ROcC

5° REGISTRO **54**

PEPS PRÁTICO

6° REGISTRO **55**

Software Conceitos fundamentais da parada cardiorrespiratória - Emergência

7° REGISTRO **56**

Software de prevenção de quedas em idosos

8° REGISTRO **57**

OfidioApp

9° REGISTRO 58

Horses– Um aplicativo para treinamento de cavalos Mangalarga Marchador para prova de marcha

10° REGISTRO 59

Buscando Ajuda

11° REGISTRO 60

HANDS 2 HELP

12° REGISTRO 61

TRR Sepsis

13° REGISTRO 62

HDA-App

14° REGISTRO 63

Sonda Multiparamétrica

15° REGISTRO 64

Pomonomics

16° REGISTRO 65

ABPain

17° REGISTRO

66

Trauma Score - APLICATIVO PARA CLASSIFICAÇÃO DO POLI TRAUMATIZADO E ORIENTAÇÃO A PACIENTES EM UNIDADES BÁSICAS DE SAÚDE

18° REGISTRO

67

E-Rad

19° REGISTRO

68

Everyday

20° REGISTRO

69

ContrasteRad

21° REGISTRO

70

SOSEngasgo

22° REGISTRO

71

Emergency App

23° REGISTRO

72

VetRenal

24° REGISTRO

73

Doe Sangue+

25° REGISTRO 74

Uvents – Sistema de Controle de Eventos

26° REGISTRO 75

Conheça seu Rio – Um Aplicativo para educação Ambiental nas Escolas

27° REGISTRO 76

SUMMA – Aplicativo para controle de atividades acadêmicas

28° REGISTRO 77

Bora Catá

29° REGISTRO 78

Engenharia Clínica

30° REGISTRO 79

ATHEVET

31° REGISTRO 80

ReaNima

32° REGISTRO 81

ChemotherApp

33° REGISTRO

MinhAsma

82

34° REGISTRO

RiskMapper

83

35° REGISTRO

FluviOn

84

36° REGISTRO

AMB+ Sustentável

85

37° REGISTRO

U-se

86

38° REGISTRO

PrevenSuicidio

87

39° REGISTRO

DMHelped

88

INTRO

NIT – Núcleo de Inovação Tecnológica

O NIT tem a função de auxiliar tecnicamente os alunos a desenvolverem os seus projetos.

Portfólio de Inovação

O Portfólio de Inovação da Universidade de Vassouras faz a identificação de potenciais problemas do atual estado da arte e desenvolve resultados inovadores agregando valor aos produtos. Mais que um levantamento sobre a inovação, a iniciativa busca potencializar o uso social destes produtos, por meio de parcerias para transferência de tecnologia e incorporação de conhecimentos em novas práticas de Educação, Saúde, Medicina, Medicina Veterinária e Ciências Ambientais.

A atual versão do Portfólio da Universidade de Vassouras reuniu projetos classificados de acordo com os setores de aplicação, sendo eles: Produtos do Mestrado Profissional Aplicada em Saúde, Mestrado Profissional de Diagnósticos em Medicina Veterinária, Mestrado Profissional em Ciências Ambientais e Tecnologias Sociais/Educacionais.

Parcerias Tecnológicas de Inovação

A alta complexidade tecnológica dos produtos e serviços são uma característica de alguns produtos. Por isso, a articulação entre a base científica de universidades e parceiros em diversas áreas é uma condição necessária ao avanço tecnológico. Dessa forma, atua como ofertante e demandante de tecnologia, assim como na execução conjunta de projetos de desenvolvimento de produtos e serviços que atendam às necessidades dos projetos desenvolvidos.



DISPOSITIVO GUIA CIRÚRGICO

Resumo

A presente invenção se aplica no campo de dispositivos médicos relacionados à fratura de fêmur, subtrocanteriana, guia cirúrgico, DCS (dynamic condylar screw), além de descrever um guia cirúrgico para a colocação do pino do parafuso deslizante da placa DCS utilizado nas fraturas subtrocanterianas do fêmur com o instrumental atualmente utilizado.

Autores

Robson Marcelo Malta de Paula (Principal)
Rafaela Barbosa Medeiros (Aluna IC)
Eduardo Tavares Lima Trajano (Orientador)
Adauri Silveira Rodrigues Júnior (NIT)

Problema a ser resolvido

Garantir o posicionamento correto e colocação do pino do parafuso deslizante da placa DCS utilizado nas fraturas subtrocanterianas do fêmur.

Inovação proposta

Criar um Dispositivo Guia Cirúrgico para essa função.

Diferencial

Incisões cirúrgicas menores, com menor sangramento e complicações.
Eficiência e praticidade no posicionamento durante prática cirúrgica.

Estágio de desenvolvimento (Nível TRL)

TRL 4 - Protótipo Avançado

Status da propriedade intelectual

BR 10 2019 028126 0



GUIA PASSADOR DE Sonda URINÁRIA

Resumo

A presente invenção se enquadra na área médica urológica tendo como objetivo facilitar a introdução de uma sonda urinária através da uretra até a bexiga, por meio de um guia passador de sonda, e se relaciona às áreas de Cateterismo Vesical; Sonda Vesical; Guia de Sondagem Uretral e Cateterismo Urinário.

Autores

Lúcio Sergio Correia Arraes (Principal)
Taynara Fraga da Silva (Aluna IC)
Eduardo Tavares Lima Trajano (Orientador)
Adauri Silveira Rodrigues Júnior (NIT).

Problema a ser resolvido

A invenção aqui pleiteada soluciona as desvantagens do que já existe atualmente no estado da técnica, visto que o guia permanece na uretra, facilitando a passagem da sonda, até esta chegar à bexiga.

Inovação proposta

Criar um Dispositivo Passador de Sonda Urinária em uso conjunto acoplada com o cistoscópio.

Diferencial

Sua finalidade é facilitar a colocação de uma sonda urinária em uretras difíceis eficiência e praticidade no posicionamento das sondas urinárias.

Estágio de desenvolvimento (Nível TRL)

TRL 6 - Protótipo de Engenharia.

Status da propriedade intelectual

BR 10 2019 028082 4.

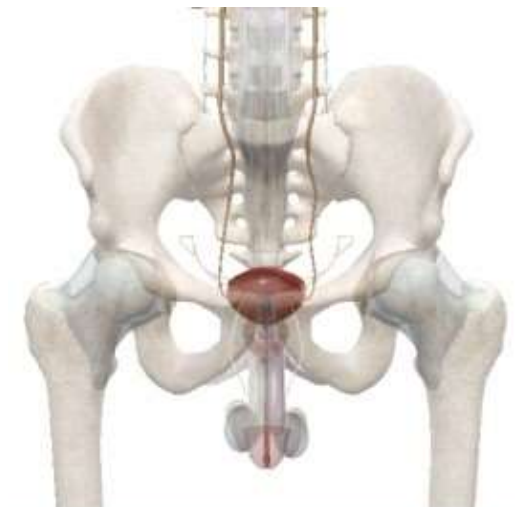

DISPOSITIVO DE SUPORTE E FIXAÇÃO DE TUBOS ENDOTRAQUEAIS, SONDAS NASOGÁSTRICAS, SONDAS ENTERAIS E BALÃO DE SENGSTAKEN-BLAKEMORE COM TRACIONADOR REGULÁVEL POR MOLAS.

Resumo

A presente invenção descreve um dispositivo de suporte e fixação de tubos endotraqueais, sondas nasogástricas, sondas enterais e balão de Sengstaken-Blakemore possuindo um tracionador regulável por molas. Tal dispositivo forma um conjunto único, fixado de maneira não traumática na cabeça do paciente e assegurando que sua movimentação ativa (por agitação) ou passiva (mudança de decúbito ou manipulação) seja feita como um bloco, tornando improvável o deslocamento inadvertido dos tubos endotraqueais, das sondas nasogástricas, sondas enterais e do Balão de Sengstaken-Blakemore, bem como a ocorrência das complicações associadas a esse evento. Proporciona ainda maior segurança durante o posicionamento em pronação dos pacientes com Covid-19 e diminui os riscos de contaminação da equipe médica por evitar a necessidade de reintubação. Adicionalmente, é passível de esterilização e permite a fixação de diferentes diâmetros de tubos para uso pediátrico e de adultos.

Autores

Eduardo Tavares Lima Trajano (Orientador)
Cristina Maria Monteiro Dantas (Principal)
Adauri Silveira Rodrigues Júnior (NIT).

Problema a ser resolvido

A extubação não planejada (ENP) é definida como a remoção prematura do tubo endotraqueal pelo paciente em ventilação mecânica (auto extubação) ou pela manipulação inadequada durante cuidados médicos e de enfermagem (extubação acidental). Constitui o evento adverso mais frequente nas unidades de terapia intensiva.

Inovação proposta

Criar um dispositivo de suporte e fixação de tubos endotraqueais, sondas nasogástricas, sondas enterais e balão de sengstaken-blakemore com tracionador regulável por molas.

Diferencial

Acomodar e garantir a correta fixação das sondas no paciente.

Evitar a extubação não planejada (extubação acidental).

Estágio de desenvolvimento (Nível TRL)

TRL 2 - Formulação da Tecnologia.

Status da propriedade intelectual

BR 10 2020 010670 8.

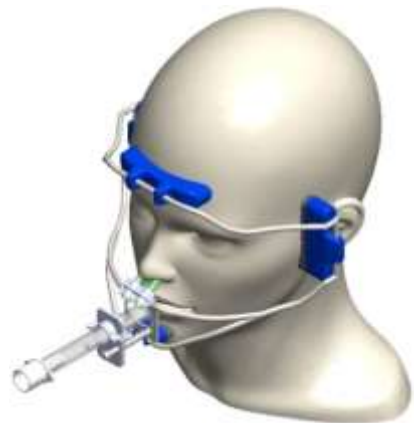

INSTRUMENTO CIRÚRGICO PASSADOR DE TELA GLÚTEA

Resumo

A presente invenção descreve um instrumento cirúrgico passador de tela glútea que se aplica no campo medicinal de dispositivos médicos com aplicabilidade na técnica de lifting dos glúteos em pacientes submetidos à reconstrução da região glútea após ressecções oncologias, lesões traumáticas extensas pacientes com flacidez extrema, especialmente aqueles submetidos a cirurgia bariátrica, ou ainda, puramente por motivos estéticos em pacientes saudáveis.

Autores

Carlos Eduardo Cardoso (Orientador)
Milton Sant'Ana de Freitas Filho (Principal)
Aline Guimarães Gomes de Sousa (Principal)
Ricardo Cavalcanti Ribeiro_ (UFRJ) - (Coorientador)
Adauri Silveira Rodrigues Júnior (NIT)

Problema a ser resolvido

Para cirurgias de reparação aplicadas na técnica de lifting dos glúteos no estado da técnica um problema recorrente eram anteriormente solucionados por meio de grandes incisões o que acarretavam diversos problemas para o cirurgião e paciente expondo riscos cirúrgicos e pós operatórios graves.

Inovação proposta

Desenvolver um Instrumento Cirúrgico Passador de Tela Glútea subcutâneo com incisões mínimas. Desenvolver novo procedimento cirúrgico aplicadas na técnica de lifting dos glúteos.

Diferencial

Incisões mínimas, procedimento cirúrgico simplificado e menos invasivo. Menor risco cirúrgico e melhor recuperação pós operatório.

Estágio de desenvolvimento (Nível TRL)

TRL 6 - Protótipo de Engenharia.

Status da propriedade intelectual

BR 10 2020 017334 0.

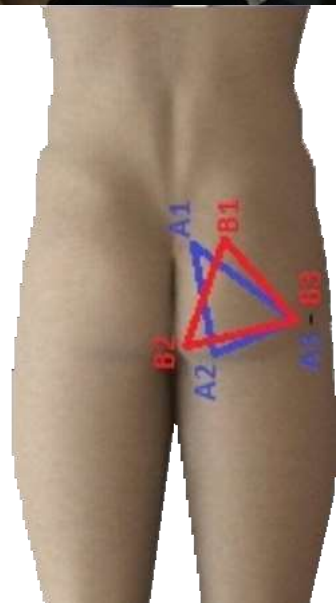

DISPOSITIVO TRANSPASSADOR DE FIO

Resumo

Apresente invenção descreve um a transpassador de fio que se aplica no campo medicinal de dispositivos médicos, podendo compor um kit médico com o objetivo de prover ferramentas que garantam uma correta, rápida e eficiente remoção de anéis presos aos dedos dos pacientes em consultório ou polos de emergências.

Autores

Ramon Fraga de Souza Lima (Principal)
André Elias Ribeiro (Principal)
Gisele Roque de Souza (Aluna IC)
Eduardo Tavares Lima Trajano (Orientador)
Adauri Silveira Rodrigues Júnior (NIT).

Problema a ser resolvido

Ausência de um kit pronto para solucionar de modo prático as ocorrências de anéis presos aos dedos em unidades de pronto atendimento e emergências.

Inovação proposta

Criar um KIT em caixinha contendo todos os instrumentos necessários para essa prática.

Diferencial

Criar um KIT próprio para essa finalidade. Distribuição em polos de urgência e emergência para facilitar o trabalho de remoção. Facilitação do trabalho do profissional de saúde neste tema simples, porém recorrente principalmente em mulheres gestantes.

Estágio de desenvolvimento (Nível TRL)

TRL 6 - Protótipo de Engenharia.

Status da propriedade intelectual

BR 20 2020 025991 7.

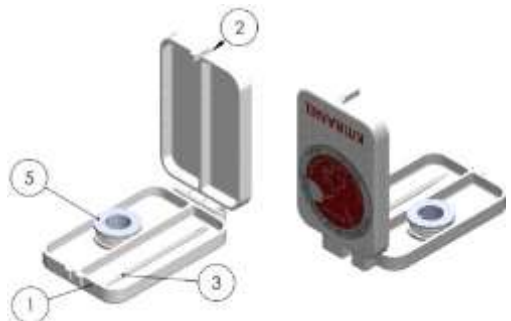
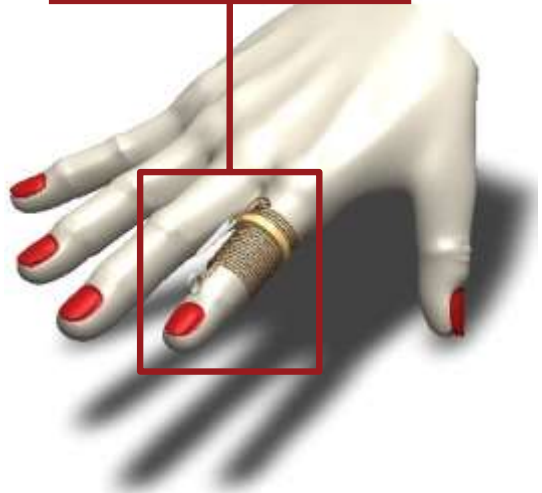

DISPOSITIVO DE TRAÇÃO DE MEMBROS INFERIORES COM BOTA ORTOPÉDICA ANATÔMICA E CONTROLE DE CARGA DIGITAL

Resumo

A presente invenção descreve um dispositivo de tração de membros inferiores com bota ortopédica descreve anatômica e controle de carga digital. Este dispositivo permite a realização de tração do membro inferior cometido pela fratura de fêmur, assim como permite a tração da articulação coxofemoral. A presente invenção traz inovações às técnicas antigas em uso, pois seu formado em bota anatômica acolchoada e ajustável ao tamanho do paciente dispensa a necessidade de um acesso cirúrgico e evita isquemia tecidual por distribuir a força de tensão de forma mais uniforme pelo membro acometido. Com a balança digital ou analógica e o esticador ou motor de passo controlado manualmente, o profissional pode ajustar de forma precisa a força de tração a ser aplicada. Por ser um dispositivo fixo com encaixe ajustável, dispensa-se a necessidade de um profissional especialista para realizar a aplicação das bandagens e do acesso cirúrgico ao membro acometido, permitindo que o tratamento da fratura seja feita por membros da emergência e urgência hospitalar, o que traz maior agilidade ao início do tratamento levando à melhora do prognóstico do paciente.

Autores

Eduardo Tavares Lima Trajano (Orientador)
Norival Garcia da Silva Júnior (Principal)
Gisele Roque de Souza (Aluno IC)
Leonardo Feijó Silvestre Mattos (Aluno Engenharia)
Adauri Silveira Rodrigues Júnior (NIT).

Problema a ser resolvido

Ao paciente dispensa a necessidade de um acesso cirúrgico necessário para tração transesquelética. Evita isquemia tecidual por distribuir a força de tensão de forma mais uniforme pelo membro acometido.

Inovação proposta

Criar um Dispositivo de Tração de Membros Inferiores com Bota Ortopédica Anatômica e Controle de Carga Digital que permita controlar a tração imposta e acomodar de maneira adequada o membro inferior fraturado.

Diferencial

Controle de carga de tração a ser realizada pelo profissional de saúde.

Técnica menos invasiva ao paciente evitando tração transesquelética.

Conforto ao paciente.

Estágio de desenvolvimento (Nível TRL)

TRL 6 - Protótipo de Engenharia.

Status da propriedade intelectual

BR 10 2020 014918 0.



KIT DE BARREIRA PARA TUBO ENDOTRAQUEAL COM TAMPA VEDANTE ACOPLADO À CLAMP PARA USO EM PROCEDIMENTOS DE MANEJO AVANÇADO DAS VIAS AÉREAS

Resumo

A presente invenção se aplica a tubos e sondas e cateteres para manejo invasivo das vias aéreas, mais especificamente a um kit composto por dois dispositivos para vedação dos tubos e/ou sondas e/ou cateteres endotraqueais para gases, aerossóis, gotículas e secreções de pacientes. A presente invenção descreve um Kit de Barreira para tubo endotraqueal com tampa vedante acoplado à clamp para uso em procedimentos de manejo avançado das vias aéreas constituído por dois dispositivos, um para vedação e outro para clampeamento do tubo, acopláveis entre si. O referido kit é formado pelos seguintes componentes: dispositivo de vedação (1) e clamp oclusor (2). Ilustrativamente, para se entender com mais clareza a utilização do Kit de Barreira, apresenta-se também os dispositivos tubo (3), conector (4) e fio-guia (5).

Autores

Pedro Ferreira Pasetto (Principal)
Eduardo Tavares Lima Trajano (Orientador)
Luiz Caramaz Berteges (NIT)
Bruno Monteiro Tavares Pereira (Coorientador)
Adauri Silveira Rodrigues Júnior (NIT).

Problema a ser resolvido

Um relevante problema do estado da técnica é a possibilidade de contaminação dos profissionais de saúde por aerossol e/ou secreções durante o procedimento de Intubação traqueal em pacientes com indicação de manejo invasivo das vias aéreas.

Inovação proposta

Criar um clamp com uso específico para tudo endotraqueais de diversos calibres para pacientes submetidos ao procedimento de intubação.

Diferencial

A presente invenção proporciona, de maneira barata e simples, uma maior segurança aos profissionais de saúde envolvidos no manejo invasivo das vias aéreas, evitando, ou minimizando significativamente, a possibilidade de contaminação por secreção, gotículas e/ou aerossóis.

Estágio de desenvolvimento (Nível TRL)

TRL 8 - Produto Pronto para o Mercado.

1º Transferência de Tecnologia.

Status da propriedade intelectual

BR 102020010672-4 A2.

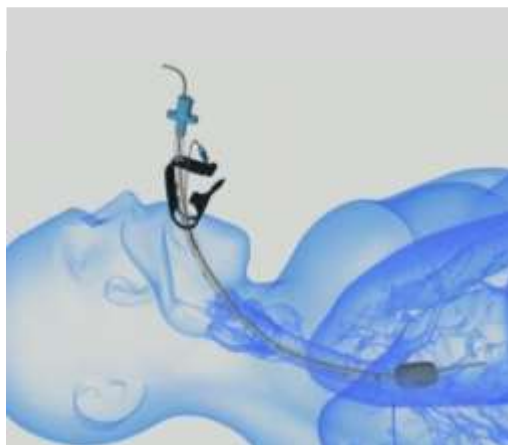

DISPOSITIVO DE BARREIRA DE PROTEÇÃO FÍSICA E SEU MÉTODO DE MONTAGEM

Resumo

A presente invenção revela um dispositivo de barreira de proteção física limitador a da dispersão de aerossóis gerados durante o procedimento odontológico e seu método de montagem, sendo capaz de limitar o lançamento e a dispersão de aerossóis gerados durante os procedimentos odontológicos evitando que saliva e aerossóis gerados sejam lançados no profissional dentista e no ambiente.

O dispositivo compreende os seguintes componentes: arco-suporte (1); extensor (2); parafuso fixador (3); estrutura da barreira (4) e barreira frontal (5). Também é descrito um método de montagem do dito dispositivo de barreira física. Tal dispositivo, conseqüentemente, leva a uma redução da contaminação da equipe de saúde bucal e das superfícies do consultório dentário.

Autores

Bárbara Brito de Almeida Castro (Principal)
Maria Cristina Almeida de Souza (Orientador)
Luiz Felipe Caramez Berteges (NIT).

Problema a ser resolvido

A dispersão de aerossóis gerados durante o procedimentos é o maior veículo de contaminação da equipe médica odontológica, uma grande preocupação em tempos de covid-19.

Inovação proposta

O dispositivo de barreira de proteção física fixado à cabeça de um usuário que confere proteção física limitadora da dispersão de aerossóis gerados durante o procedimento odontológico.

Diferencial

Capacidade de promover uma redução da contaminação de superfícies do consultório dentário e da equipe de saúde bucal durante o procedimento odontológico é fixado diretamente na cabeça do paciente já acomodado à cadeira odontológica e dispensa, assim, a necessidade de suportes adicionais.

Estágio de desenvolvimento (Nível TRL)

TRL 2 - Formulação da Tecnologia.

Status da propriedade intelectual

BR 10 2021 003700 8.

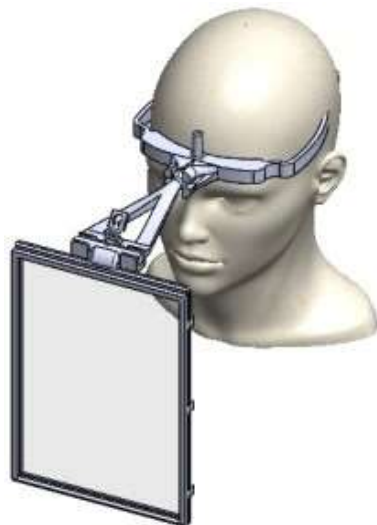
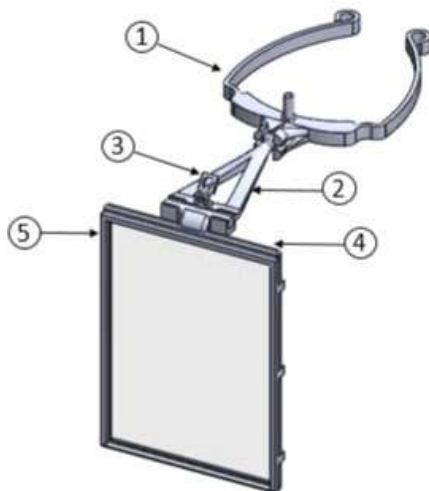

DISPOSITIVO TRANSILUMINADOR VASCULAR

Resumo

A presente invenção descreve um dispositivo transiluminador vascular para transiluminar a região do corpo onde se deseja localizar veias e artérias por meio da luz emitida pelo dispositivo em contato com a pele do paciente. O referido dispositivo possui o propósito de prover a iluminação subcutânea adequada ao local onde o profissional de saúde está trabalhando de modo a auxiliá-lo na distinção de veias e artérias por meio da luz emitida de lâmpadas LED com o contato com a pele do paciente. O dispositivo transiluminador vascular é formado pelas componentes: base (1); lâmpadas de LED (2); chave gangorra ON/OFF(3); contatos(4); pilhas AA(5); tampa(6); lente(7); a presilha da lente (8) e duas alças laterais para prender o velcro. O referido dispositivo possui dimensões principais na faixa entre 90mm à 120mm de comprimento, entre 50 mm a 70 mm de largura e entre 20 mm à 40 mm de espessura.

Autores

Elaine de Abreu Stelmann (Principal)
David Caravana de Castro Moraes Ricci (NIT)
Adiel Queiroz Ricci (NIT)
Luiz Felipe Caramez Berteges (NIT)
Eduardo Tavares Lima Trajano (Orientador)
Adauri Silveira Rodrigues Júnior (NIT).

Problema a ser resolvido

A punção venosa periférica em locais de baixa luminosidade principalmente em atendimentos externos em locais de ocorrência de acidentes traduz-se em um desafio ainda maior para os profissionais de saúde. Permitir a possibilidade de deixar as mãos do profissional de saúde livres para execução da estabilização do paciente.

Inovação proposta

Desenvolver um Dispositivo Transiluminador Vascular para facilitar a punção venosa periférica em locais de baixa luminosidade e de simples para aplicação em urgências e emergências. Atendimento em ocorrências externas em local de acidentes.

Diferencial

Permitir o mapeamento das veias por meio da iluminação infravermelha sobre a pele.
Permitir o uso livre das mãos do profissional de saúde prendendo-o com velcro.

Estágio de desenvolvimento (Nível TRL)

TRL 6 - Protótipo de Engenharia.

Status da propriedade intelectual

BR 10 2021 000526 2.



DISPOSITIVO DE COMPRESSÃO HEMOSTÁTICA

Resumo

A presente invenção refere-se ao campo médico, especificamente a instrumentos para comprimir partes tubulares do corpo, como por exemplo, artérias, com aplicação em setores de hemodinâmica e em unidades de terapia intensiva de cardiologia. A presente invenção descreve um dispositivo para compressão hemostática radial, regulável em travas, que além de ser fácil manejo minimiza as complicações vasculares, e lesões de pele causadas pelos curativos convencionais. Adicionalmente promove uma fixação segura, maior mobilidade e conforto ao paciente, além de facilitar a manipulação pelos profissionais de saúde.

Autores

Mario Luiz Jacobino Ribeiro (Principal)
Marco Aurélio dos S. Silva (Orientador)
Mônica de Almeida Carreiro (Coorientador)
Eduardo Tavares Lima Trajano (Professor)
Adiel Queiroz Ricci (NIT)
David Caravana de C. Moraes Ricci (NIT)
Ana Izabel Aparecida Vieira (Aluna IC)
Guilherme Dantas Borges (Aluno IC)
Adauri Silveira Rodrigues Júnior (NIT).

Problema a ser resolvido

A punção da artéria radial em procedimentos de terapia intensiva de cardiologia requerem curativo compressivo para estancar o sangramento. Atualmente os curativos compressivos são de esparadrapo e gaze estéril após 20min o médico deve retirar e verificar, caso não tenha estancado o sangramento o curativo compressivo deve ser refeito. Causando perda de tempo e retrabalho.

Inovação proposta

Desenvolver um dispositivo de compressão hemostática, sendo este aplicado em setores de hemodinâmica e em unidades de terapia intensiva de cardiologia.

Diferencial

Desenvolver um Dispositivo de Compressão Hemostática estável para uso em artérias, que promove uma fixação efetiva, segura e com controle na compressão. Praticidade no uso e ganho de tempo no tratamento de compressão da artéria radial.

Estágio de desenvolvimento (Nível TRL)

TRL 6 - Protótipo de Engenharia.

Status da propriedade intelectual

BR 10 2021 008708 0.



DISPOSITIVO SIMULADOR DE TRAQUEOSTOMIA. TRAQUEO VOICE

Resumo

A presente invenção descreve um dispositivo simulador aplicado para prática de traqueostomia com foco em treinamento de massa de profissionais da saúde ou reciclagem de treinamento profissional. O referido simulador é dividido em partes com prendendo componentes anatômicos e componentes de software e hardware na plataforma livre de Arduino. O dispositivo tem o propósito de prover reprodução de sons gravados em arquivo mp3 promovendo uma interação entre o dispositivo e o usuário promovendo um treinamento para usuários que atuam na execução do procedimento de traqueostomia inserido no suporte as equipes de urgência e emergência ou capacitação de profissionais. O dispositivo pode ser de grande valia nesse atual cenário de pandemia de Covid-19, pois o procedimento de traqueostomia é amplamente recomendado após o 21º dia de internação e este simulador poderá contribuir com uma capacitação em massa das equipes. O dispositivo simulador é formado pelos seguintes componentes: Head 3D (1); Pele (2); Suporte Interno (3); Cartilagem (4); Traqueia (5); Componentes Arduino (6); Alto-falantes (7); Tireoide (8); Fones de ouvido (9).

Autores

Thamiris de Moura Sampaio (Aluna IC)
Gisele Roque de Souza (Aluna IC)
Rafaela Barbosa Medeiros (Aluna IC)
Ana Carolina Bisker da Costa (Aluna IC)
Adriano Baltar Moreira (Aluna IC)
Eduardo Tavares L. Trajano (Orientador)
Renata de Souza Guerra (Aluna IC)
Adriana Dantas Amaro Pereira (Aluna IC)
Adiel Queiroz Ricci (NIT)
David Caravana de C. M. Ricci (NIT)
Luiz Felipe Carames Berteges (NIT)
Adauri S. Rodrigues Júnior (NIT)

Problema a ser resolvido

Promover evolução de práticas de ensino e aprendizado com desenvolvimento e elaboração de novas metodologias de aprendizagem. Carência de simuladores para treinamentos práticos de alunos e profissionais da saúde, principalmente durante a pandemia de covid-19, visto que é um dos principais tratamentos das vias aéreas superiores e aplicado também nas rotinas de internação e traumas graves.

Inovação proposta

Promover uma experiência de simulação que ensine aos alunos e profissionais da saúde todo passo a passo do procedimento, sem perder ou suprimir etapas. Trabalhar em treinamentos de reciclagem e treinamentos em sala de aula com simulador portátil.

Diferencial

Simular com a máxima fidelidade possível estimulando tarefas que se aproximem da prática e da rotina do dia a dia. Desenvolver uma Dispositivo Simulador Didático para Traqueostomia capaz de ensinar o passo a passo do desenvolvimento junto com o aluno por meio de áudio.

Estágio de desenvolvimento (Nível TRL)

TRL 6 - Protótipo de Engenharia.

Status da propriedade intelectual

BR 10 2021 001696 5.



DISPOSITIVO DE PROTEÇÃO DE ARTÉRIAS, VEIAS E NERVOS APLICADA EM CIRURGIA DE SUTURA DO MENISCO.

Resumo

As lesões neurovasculares são facilmente ocasionadas no momento de cirurgias de reparação de menisco, ocasionado prejuízos de tempo e de sangue para o paciente. A presente invenção descreve um instrumento cirúrgico de proteção neurovascular (1) destinado à aplicação em cirurgias de joelho, especificamente na menisctomia inside-out. O presente instrumento apresenta uma estrutura simples, porém eficiente na efetiva proteção neurovascular (NV) em menisctomia. Por meio de sua forma côncava afunilada, borda protetora e sistema de iluminação por circuito eletrônico com LED. O instrumento é capaz de emitir luz e iluminar a incisão, onde o profissional de saúde pode introduzir o dispositivo de modo a proteger as estruturas neurovasculares e promover com segurança o avanço a agulha guia (AG) que conduz o fio de sutura no momento em que a mesma transpassa o menisco (M).

Autores

Vinicius de Freitas Martins Bonfante (Principal)
Stênio Karlos Alvim Fiorelli (Orientador)
Gisele Roque de Souza (IC)
Eduardo Tavares Lima Trajano (Coorientador)
Adauri Silveira Rodrigues Júnior (NIT)

Problema a ser resolvido

Nas cirurgias ortopédicas da menisctomia por meio da técnica de dentro para fora (inside-out), destaca-se um problema relevante, que é o alto risco de lesões à região neurovascular (NV), devido a introdução de utensílios cortantes e pontiagudos.

Inovação proposta

Fornece como solução um instrumento cirúrgico que tem a função de proteger a região neurovascular do joelho de instrumentos cirúrgicos que sejam capazes de provocar lesões no momento da cirurgia de menisco por meio de cortes ou perfurações.

Diferencial

Um Dispositivo de Proteção de Artérias, Veias e Nervos Aplicada em cirurgia de sutura do menisco que ofereça efetiva proteção neurovascular durante o momento da cirurgia durante a passagem de instrumentos perfuro cortantes.

Estágio de desenvolvimento (Nível TRL)

TRL 3 - Prova de Conceito Inicial.

Status da propriedade intelectual

BR 10 2021 004061 0.

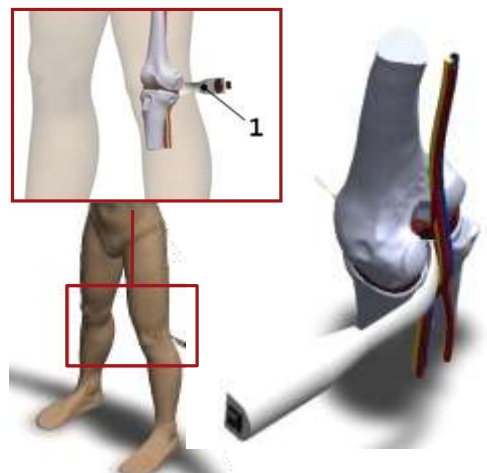
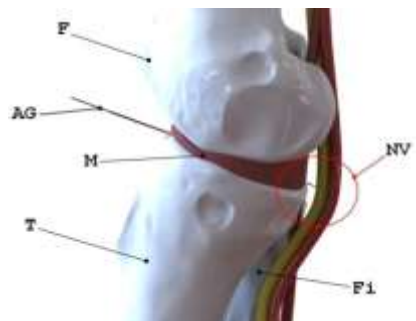

DISPOSITIVO PARA IMPLANTE DENTÁRIO VETERINÁRIO EM PLATAFORMA HEXÁGONO EXTERNO

Resumo

A presente invenção descreve um dispositivo para implante dentário veterinário em plataforma hexágono externo que objetiva reabilitar a função e estética na região de primeiro molar inferior em animais, preferencialmente, cães de porte médio, mais preferencialmente, entre 10 a 15 kg. O dispositivo para implante dentário veterinário compreende um afastamento da rosca (1a); um sextavado (1b); um furo escareado com rebaixo guia(1c); pelo menos 3 rebaixos com ângulo (1d); uma rosca externa (1e) e uma rosca interna (1f), que formam a base (1) do implante dentário.

Autores

Renata Fernandes Ferreira de Moraes (Orientador)
Luiz Felipe Barreiros dos Santos (Principal)
Larissa Alessandra da S. N. Trajano (Coorientador)
Claudia Coelho Youle (Especialista)
Adauri Silveira Rodrigues Júnior (NIT).

Problema a ser resolvido

Reabilitar a função e estética na região de primeiro molar inferior em animais, preferencialmente, cães de porte médio, mais preferencialmente, entre 10 a 15 kg.

Inovação proposta

Os implantes dentários caninos na odontologia são de grande importância para devolução da mastigação e chave de presa dos alimentos, auxiliando na alimentação seca.

Diferencial

Devolver a função mastigatória e a capacidade de restabelecer reabilitação oral em cães com perdas de elementos dentais, devolvendo a parte funcional e estética do animal, trazendo a possibilidade de adaptação normal da mastigação e da digestão.

Estágio de desenvolvimento

Protótipo de bancada.

Status da propriedade intelectual

BR 10 2021 008864 8.

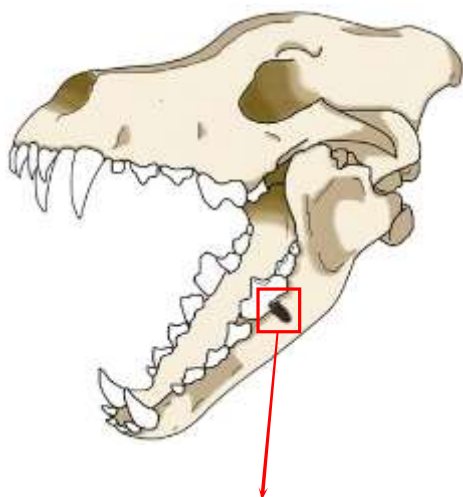

MÉTODO PARA RECONHECIMENTO POR CAPTURA DE IMAGEM DO FORMATO E TAMANHO DO CASCO EQUINO E MEIO LEGÍVEL POR DISPOSITIVO MÓVEL.

Resumo

presente invenção se refere a um método para determinar o tamanho correto de uma ferradura a partir de um aplicativo (meio legível) para dispositivos móveis para equinocultura e bem-estar animal que avalia as medidas referentes ao tamanho e equilíbrio dos cascos de equinos utilizando aprendizado de máquina (machine learning), através de imagens fotográficas (posições palmar e plantar, lateral e frontal), auxiliando ferradores de cavalos, médicos veterinários, zootecnistas, treinadores, juizes de provas e proprietários na escolha adequada das ferraduras e na orientação quanto ao equilíbrio desses cascos.

Autores

Luiz Gustavo Campos Tenório (Principal)
Raquel Varella Serapião (Coorientadora)
Érica Cristina Rocha Roier (Orientadora)
Luiz Felipe Caramez Berteges (NIT)
Elizabeth Gomes Sanches (NIT)

Problema a ser resolvido

Determinar o tamanho de um casco equino sem o auxílio de uma ferramenta é algo quase impossível de ser feito, mesmo para profissionais com muita experiência.

Utilização de ferraduras de tamanho incorretos, geralmente menores do que o real, ocasionando sempre em desconforto, lesões e diminuição da vida útil do cavalo, indo totalmente de encontro com as normas de bem-estar animal.

Inovação proposta

Desenvolver um aplicativo (meio legível) para dispositivos móveis para obtenção de imagens fotográficas do casco equino com o intuito de avaliação de suas medidas, quanto ao tamanho e equilíbrio dos cascos, para aquisição da ferradura correta.

Diferencial

Aplicativo de análises de imagens.

Estágio de desenvolvimento (Nível TRL)

TRL 2 - Formulação da Tecnologia.

Status da propriedade intelectual

BR 10 2021 011252 2.

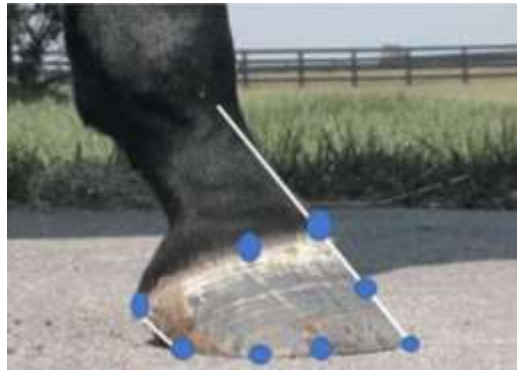

DISPOSITIVO ESPÉCULO VAGINAL VETERINÁRIO

Resumo

A presente invenção descreve um dispositivo espéculo vaginal veterinário que possui aplicação no campo da clínica geral, preferencialmente relacionado ao exame especular vaginal de cadelas e gatas. O referido espéculo possui um suporte de telefone, que permite uma melhor visualização do vestíbulo vaginal pela tela do telefone e utiliza a luz proveniente do próprio aparelho, contando ainda com um módulo que auxilia na passagem e fixação da sonda no paciente em caso de necessidade de manter a sonda uretral para manutenção do fluxo urinário. O dispositivo é formado pelos seguintes componentes: suporte principal (1); extensão lateral (2); conector dispositivo (3); parafuso fixador (4); parafuso travador (5); porcas travadoras (6); barreira transparente (7); aréola de vedação (8); fixador dispositivo (9); cone focalizador (10); engate luer (11); guia sonda (12).

Autores

Igor Machado Wirth (principal)
Renata Fernandes Ferreira de Moraes (Orientadora)
Eduardo Tavares Lima Trajano (Coorientador)
Luiz Felipe Caramez Berteges (NIT)

Problema a ser resolvido

A técnica de sondagem uretral em cadelas e gatas é um exame rotineiro para o médico veterinário que por muitas vezes necessita realiza-lo em atendimentos em loco.

Inovação proposta

Desenvolver um Dispositivo Espéculo Vaginal Veterinário adaptado para celulares ajustável em diversos modelos e marcas, com objetivo utilizar a câmera do celular como câmera de visualização do espéculo.

Diferencial

Atendimentos de emergência em loco com utilização do celular como ferramenta de visualização.
Desenvolver um dispositivo adaptável e auto ajustável a diversos tipos de celulares.

Estágio de desenvolvimento (Nível TRL)

TRL 2 - Formulação da Tecnologia.

Status da propriedade intelectual

BR 10 2021 021215 2.

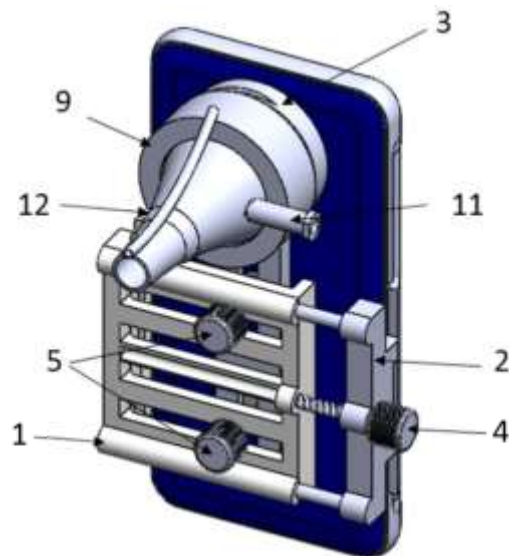

DISPOSITIVO PARA COLETA TEMPORÁRIA DE MATERIAL PERFUROCORANTE

Resumo

A presente invenção descreve um dispositivo para coleta temporária de material perfurocortante no atendimento pré-hospitalar que é portátil e reutilizável. O referido dispositivo é formado pelos seguintes componentes: EXTREMIDADE_SP (1); TAMPA_SP (2); TUBO (3); EXTREMIDADE_IF (4) e TAMPA_IF (5). Este dispositivo possui a função de proteger os usuários que necessitam armazenar temporariamente material perfurocortante que fazem atendimentos de urgência e emergência em unidades móveis e resgate (Atendimento pré-hospitalar). Trata-se de um dispositivo reutilizável adaptado para as necessidades destes usuários quanto ao armazenamento correto de seringas e materiais perfurocortantes, respeitando os devidos protocolos de segurança, com o objetivo de armazenagem temporária desse material pelas equipes de atendimento pré-hospitalar até que as mesmas possam retornar para as suas respectivas bases de apoio ou fazer o descarte nas unidades móveis, quando possível, com segurança, em local definitivo.

Autores

Daniel Pereira Mota (Principal)
Mônica de Almeida Carreiro (Orientadora)
Eduardo Tavares Lima Trajano (coorientador)
Adauri Silveira Rodrigues Júnior (NIT)

Problema a ser resolvido

Os acidentes perfurocortantes com fluidos biológicos dos pacientes são os mais comuns entre os profissionais de saúde e ocupam o segundo lugar em números de acidentes. O descarte desses resíduos encontra maior dificuldade, uma vez que muitos atendimentos são realizados em vias públicas, domicílios e locais diversos, sendo o coletor tradicional, em papelão, inadequado para transporte devido ao seu tamanho e fragilidade.

Inovação proposta

Desenvolver um dispositivo para coleta temporária de material perfurocortante no atendimento pré-hospitalar que seja portátil, reutilizável e capaz de ser transportados em mochilas ou bolsas socorristas.

Diferencial

Padronização do descarte de resíduos perfuro cortantes nos atendimentos pré-hospitalares realizados.
Armazenamento correto para transporte de seringas e materiais perfurocortantes, respeitando os devidos protocolos de segurança, até o descarte, em local definitivo.

Estágio de desenvolvimento (Nível TRL)

TRL 6 - Protótipo de Engenharia.

Status da propriedade intelectual

BR 10 2021 007624 0.



DISPOSITIVO MASSAGEADOR MECÂNICO

Resumo

A presente invenção descreve um dispositivo massageador mecânico de glândulas anexas sexuais para coleta de sêmen bovino (M) que possui o propósito de prover uma estimulação das glândulas anexas, por via trans retal, sendo uma técnica utilizada pela medicina veterinária para coleta de sêmen em bovino (B). O sêmen coletado pode ser posteriormente utilizado em diversas aplicações na biotecnologia da reprodução, desde engenharia genética ou reprodução assistida de animais. O objetivo desta técnica é estimular diretamente as vesículas seminais para a coleta de sêmen, que posteriormente poderá ser utilizado em diversas técnicas reprodutivas. O referido dispositivo massageador mecânico de glândulas anexas sexuais para coleta de sêmen bovino (M) é composto pelos seguintes componentes: corpo do massageador (1); cabo do massageador (2); revestimento (estimulador) (3); corda (4).

Autores

Anderson Moreira Mourão (Principal)
Thiago Luiz Pereira Marques (Coorientador)
Erica Cristina Rocha Roier (Orientador)
Jaci de Almeida - UFRRJ (Especialista)
Adauri Silveira Rodrigues Júnior (NIT).

Problema a ser resolvido

O exame andrológico atualmente utilizam dispositivos de coleta de sêmen bovino conhecidos como eletroejaculadores que por meio de estímulos elétricos estimulam a ejaculação, porém causam desconforto aos animais.

Inovação proposta

Desenvolver um Dispositivo Massageador Mecânico para prover massagem trans retal bovina aplicado para coleta de sêmen bovino o de forma autônoma.

Diferencial

O Dispositivo traria um grande diferencial nas questões relacionadas ao bem-estar animal. Servir de opção para sem uso de eletroestimuladores no manejo para coleta de sêmen bovino.

Estágio de desenvolvimento (Nível TRL)

TRL 6 - Protótipo de Engenharia.

Status da propriedade intelectual

BR 10 2021 017259 2.

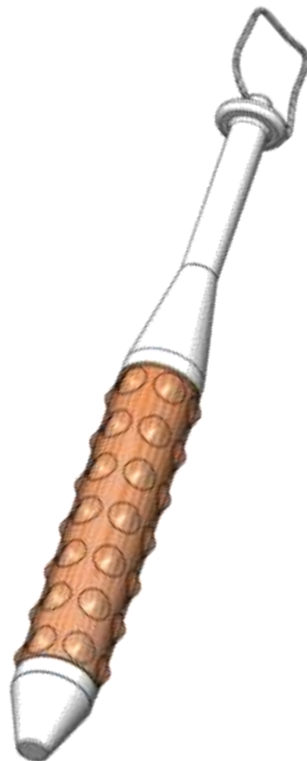

DISPOSITIVO CAIXA LAPAROSCÓPICA

Resumo

A presente invenção descreve um dispositivo caixa laparoscópica, que é um simulador para treinamento de procedimentos laparoscópicos e para o ensino da laparoscopia de tamanho reduzido, que é desmontável de modo a ser transformado em uma caixa com tamanho menor para facilitar o transporte e armazenamento do dispositivo. O referido dispositivo caixa laparoscópica é composto pelos seguintes componentes: tampa (1); base (2); suporte frontal (3), suportes traseiros (4), superfície inclinada (5) e superfície superior (6).

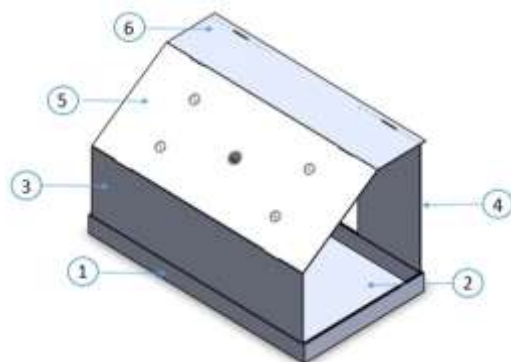

Autores

Milton Sant'Ana de Freitas Filho (Principal)
Aline Guimarães Gomes de Sousa (Principal)
Carlos Eduardo Cardoso (Orientador)
Luiz Felipe Caramez Berteges (NIT)

Problema a ser resolvido

Atuar no treinamento realizado em simuladores, o cirurgião o realiza com o objetivo de ganhar a destreza necessária, porém sem a pressão da cirurgia real, para realizar as cirurgias videolaparoscópicas.

Inovação proposta

Um dispositivo caixa laparoscópica com o princípio de prover a prática de simulação em procedimentos laparoscópicos que é desmontável e portátil, podendo ser transformado numa caixa menor, de modo a facilitar seu transporte e armazenamento.

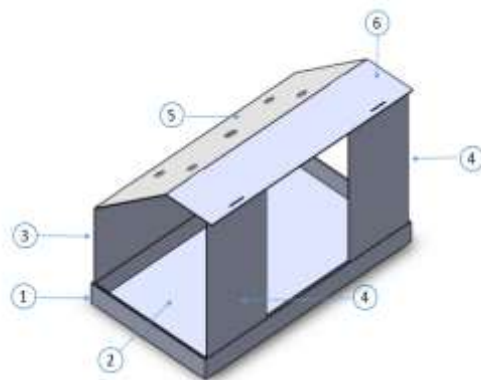

Diferencial

O dispositivo possui tamanho bem reduzido, o que facilita o transporte e o treinamento.

Estágio de desenvolvimento (Nível TRL)

TRL 2 - Formulação da Tecnologia.

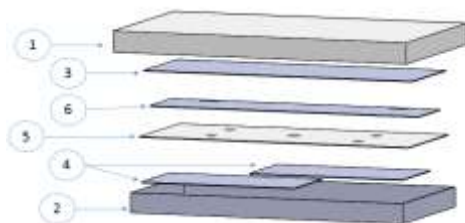

Status da propriedade intelectual

BR 10 2021 016998 2.

GUIA LARÍNGEO DE INTUBAÇÃO OROTRAQUEAL - GLIO

Resumo

A presente invenção revela um dispositivo guia laríngeo de intubação orotraqueal (1) que tem o objetivo de prover o correto posicionamento, guiando e direcionando o tubo orotraqueal (TOT) no lúmen da traqueia (LT) do paciente (P), o dispositivo guia laríngeo de intubação orotraqueal (1) é formado pelos componentes corpo tubular (1a) e cabeça guia (1b), em que o referido dispositivo possui o propósito de facilitar o procedimento de forma a guiar o tubo endotraqueal (TOT) facilitando o procedimento de intubação reduzindo o tempo de execução de uma IOT e consequentemente promovendo uma via aérea artificial rápida para o paciente.

Autores

Maurício Rossi Moreira (Principal)
Marco Aurélio dos Santos Silva (Orientador)
Beatriz Caroline Pazzini de Almeida (Aluna IC)
Larissa Aleksandra da S. N. Trajano (Coorientadora)
Adauri Silveira Rodrigues Júnior (NIT).

Problema a ser resolvido

Facilitar o acesso à “via aérea definitiva” durante a intubação orotraqueal (IOT).

Inovação proposta

Facilitar a intubação orotraqueal de maneira rápida, segura, com possibilidade de obtenção de uma via aérea definitiva de forma simples, sem necessidade de experiência profissional e pode ser aplicada tanto no ambiente pré como no intra-hospitalar.

Diferencial

Revela um Dispositivo Guia Laríngeo de Intubação Orottraqueal às cegas, sendo este aplicado em qualquer ambiente que exija esse procedimento de suporte avançado de vida.

Estágio de desenvolvimento (Nível TRL)

TRL 6 - Protótipo de Engenharia.

Status da propriedade intelectual

BR 10 2021 025275 8.

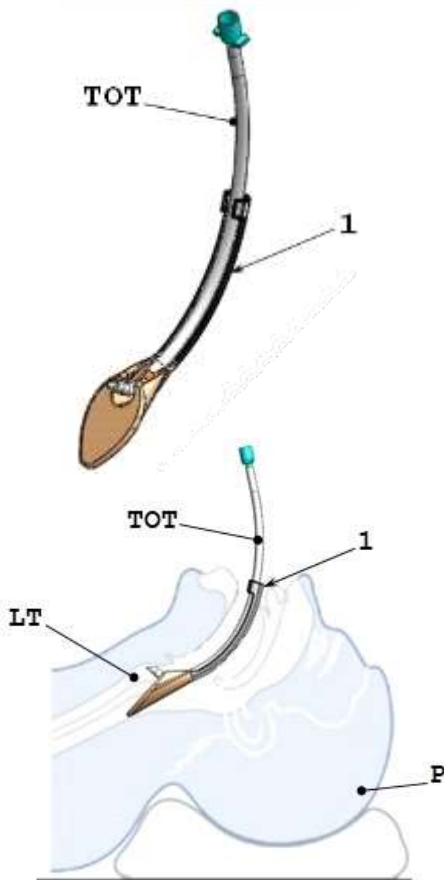

DISPOSITIVO CATETER HEMOSTÁTICO

Resumo

A presente invenção está relacionada a área da medicina e instrumentação cirúrgica e revela um cateter hemostático indicado para prevenir e tratar complicações hemorrágicas na nefrolitotripsia percutânea, cirurgia realizada na urologia para tratamento de cálculos grandes e complexos. Esses sangramentos são comuns nesse procedimento e os cateteres existentes não são disponibilizados em larga escala em hospitais, por terem custo elevado e pouca distribuição. Desta forma, a presente invenção fornece um cateter hemostático compreendendo uma abertura do canal de drenagem (1a), um primeiro balão (1b), um segundo balão (1c), um canal de drenagem (1d), um primeiro insuflador (1e), uma saída do canal do dreno (1f) e um segundo insuflador (1g).

Autores

Lécio Campos Fróes Maciel (Principal)
Gabriel Porto Soares (Orientador)
Thais Rocha Salim (Coorientadora)
Adauri Silveira Rodrigues Júnior (NIT).

Problema a ser resolvido

Conter os sangramentos recorrentes que ocorrem após a punção e dilatação renal durante o procedimento de Nefrolitotripsia Percutânea.

Este tipo de hemorragia é uma complicação cirúrgica, muito comum após o tratamento de cálculos grandes (acima de 2 centímetros) ou complexos (forma).

Inovação proposta

O dispositivo cateter por possuir balão duplo é indicado para prevenir, conter e tratar complicações hemorrágicas oriundas após procedimento de nefrolitotripsia percutânea cirúrgica principalmente na remoção de cálculos grandes (acima de 2 centímetros) ou complexos (forma).

Diferencial

Desenvolver um novo tipo de cateter com duplo balão, sendo um específico para promover compressão e conter hemorragias após procedimentos cirúrgicos.

Estágio de desenvolvimento (Nível TRL)

TRL 2 - Formulação da Tecnologia.

Status da propriedade intelectual

BR 10 2022 016932 2.

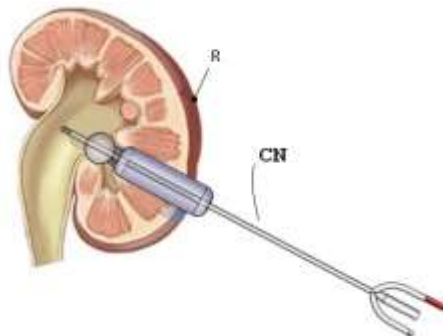
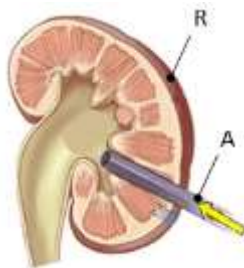
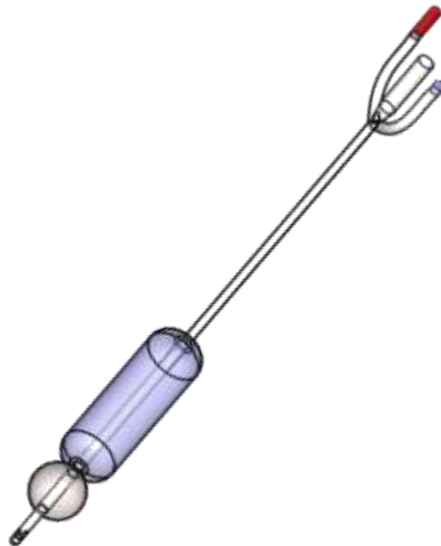

PRANCHA DE RESGATE IMOBILIZADORA DA REGIÃO PÉLVICA E DE MEMBROS INFERIORES COM DISPOSITIVO DE TRAÇÃO.

Resumo

A presente invenção aplica-se aos campos de dispositivos para imobilização de pacientes na área da saúde, e revela uma prancha de resgate imobilizadora pélvica e de membros inferiores com dispositivo de tração para agir no resgate, transporte e estabilização de fraturas graves; além disso o dispositivo de imobilização pode ser mantido no paciente no atendimento hospitalar de emergência uma vez que não interfere nos exames de imagem.

Autores

Vitor Pereira Alfradique da Cunha (Principal)
Gabriel Porto Soares (Orientador)
Thais Rocha Salim (Coorientadora)
Adauri Silveira Rodrigues Júnior (NIT)

Problema a ser resolvido

Segurança do transporte do paciente politraumatizado para agir no resgate, transporte e estabilização de fraturas graves de um paciente.

Inovação proposta

Uma prancha de resgate para imobilização de membros inferiores de pacientes. A invenção provê como advento a capacidade de promover temporariamente o fechamento pélvico precoce de lesões em livro aberto ("open book") e o alinhamento dos membros inferiores quando fraturados ou com lesões de partes moles.

Diferencial

Minimizar os efeitos da perda da volemia, de lesões ósseas e de partes moles promovidos por traumas. Devido ao fato da prancha ser feita de material radiotransparente possibilita a utilização durante exames ultrassonográficos e radiológicos, tais como radiografias e tomografias, sem a necessidade de mobilização do paciente da prancha.

Estágio de desenvolvimento (Nível TRL)

TRL 2 - Formulação da Tecnologia.

Status da propriedade intelectual

BR 10 2022 016105 4.



DISPOSITIVO IMOBILIZADOR TEMPORÁRIO DE FÊMUR

Resumo

A presente invenção aplica-se aos campos de dispositivos para imobilização de pacientes na área da saúde. A presente invenção revela um dispositivo imobilizador temporário configurado para agir no transporte de pacientes imobilizando os membros inferiores. Além disso o dispositivo de imobilização pode ser mantido no paciente no atendimento hospitalar de emergência uma vez que não interfere nos exames de imagem.

Autores

André Heringer Raposo (Principal)
Ivana Picone Borges de Aragão (Orientadora)
Sara Cristine Marques dos Santos (IC)
Adauri Silveira Rodrigues Júnior (Coorientador - NIT).

Problema a ser resolvido

Reduzir riscos de complicações secundárias, tais como, dor pela perda da continuidade óssea e lesão do periósteo, por contratura ou lesão tecidual pós trauma, danos neurovasculares nas estruturas adjacentes ao traço de fratura e o controle da hemorragia. Imobilização do membro e retorno aos parâmetros anatômicos.

Inovação proposta

Objetiva a recuperação do alinhamento ósseo e ganho do comprimento do membro inferior fraturado, através da imobilização e tração para a remoção.

Diferencial

O diferencial deste equipamento médico de resgate está na capacidade de manter o membro inferior imobilizado, alinhado e traicionado, sem uso de dispositivos externos e podendo o mesmo permanecer no paciente, nos primeiros momentos do atendimento médico no pronto atendimento, se desligando da prancha de transporte, a qual será devolvida à equipe de resgate.

Estágio de desenvolvimento (Nível TRL)

TRL 2 - Formulação da Tecnologia.

Status da propriedade intelectual

BR 10 2022 016107 0.



DISPOSITIVO CONECTOR DE CATETER ULTRASSÔNICO

Resumo

A presente invenção está relacionada a área da medicina veterinária e instrumentação cirúrgica e revela um dispositivo conector de cateter ultrassônico (DC). Em razão da estrutura anatômica do sistema urinário dos felinos domésticos, a obstrução uretral pode ocorrer mais frequentemente, que levam a distúrbios sistêmicos graves, onde uma intervenção cirúrgica é necessária, porém as cirurgias são procedimentos invasivos e que incluem possíveis complicações. Em vista desse contexto, a presente invenção revela um dispositivo conector de cateter ultrassônico compreendendo: um componente haste (1), contendo um gancho (1a); um componente conector (2), contendo uma base (2a), uma chaveta (2b), um guia (2c), um furo (2d), uma rosca (2e) e um rebaixo (2f) e um componente capa protetora da haste (3), contendo um encaixe (3a), para ruptura de cálculo uretral felino através da vibração ultrassônica para eliminação de cálculos, possibilitando a desobstrução uretral em felinos domésticos, de forma pouco invasiva, rápida, e onde o tempo de sedação e anestesia é menor quando comparado ao de uma cirurgia, bem como a recuperação.

Autores

Liege Vieira da Rosa Garcia (Principal)
Renata Fernandes Ferreira de Moraes (Orientadora)
Andrei Ferreira Nicolau da Costa (Coorientador)
Adiel Queiroz Ricci (NIT)
Adauri Silveira Rodrigues Júnior (NIT)

Problema a ser resolvido

Os gatos possuem características anatômicas, que favorecem a obstrução uretral, onde as urolitíase são a principal causa.

Gatos machos possuem um afunilamento da uretra em direção à extremidade do pênis, característica esta que pode facilitar acúmulo de material sólido, resultando em obstrução uretral

Inovação proposta

O dispositivo conector de cateter ultrassônico (DC), que por meio da vibração ultrassônica permite a fragmentação e conseqüente eliminação do cálculo alojado no canal e possibilita a desobstrução uretral de felinos, preferencialmente em gatos domésticos, de forma menos invasiva, rápida e onde o tempo de sedação e anestesia é menor quando comparado ao de uma cirurgia mais complexa, bem como o tempo de recuperação do paciente..

Diferencial

O dispositivo cateter ultrassônico é projetado para ser acoplado em equipamentos de ultrassom veterinário e indicado para ruptura de cálculo uretral felino.

Estágio de desenvolvimento (Nível TRL)

TRL 2 - Formulação da Tecnologia.

Status da propriedade intelectual

BR 10 2022 022104 9.

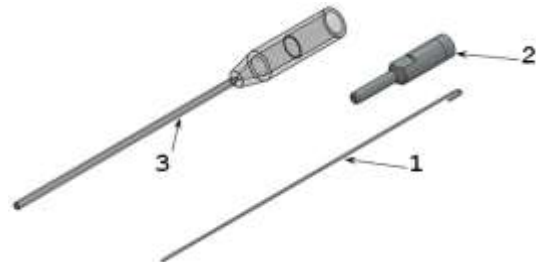

DISPOSITIVO DE SEGURANÇA PARA EMBALAGENS PLÁSTICAS

Resumo

A presente invenção aplica-se aos campos de materiais e embalagens e revela um dispositivo de segurança para embalagens plásticas. O dispositivo tem a função de dificultar a abertura das tampas convencionais evitando a abertura accidental, principalmente por crianças, contribuindo para redução da incidência de acidentes domésticos por intoxicação. O dispositivo tem baixo custo e é fácil inclusão na fabricação, uma vez que a instalação do produto proposto não interfere na produção da embalagem plástica pelo fabricante.

Autores

Cristina Fidalgo Affonso Pinheiro (Principal)
Maria Cristina Almeida de Souza (Orientadora)
Renan Lopes Fernandes (IC)
Adauri Silveira Rodrigues Júnior (NIT).

Problema a ser resolvido

Todos os anos são registrados, no Brasil, milhares de casos de intoxicação, seja pela ingestão de produtos de limpeza doméstica ou de outras substâncias químicas de uso residencial, sendo que estes constituem uma das principais causas de atendimento das equipes que atuam nas emergências pediátricas. Cerca de metade ocorreu em crianças até cinco anos de idade, com discreto predomínio no sexo masculino.

Inovação proposta

Um dispositivo de segurança para embalagens plásticas eficientes e simples. O dispositivo da presente invenção tem a função de dificultar a abertura das tampas convencionais das embalagens evitando a abertura accidental principalmente por crianças.

Diferencial

A maioria das embalagens de produtos de uso domésticos disponíveis no mercado depois de ter sido rompido o lacre de fábrica, não possuem nenhum dispositivo de segurança e, desta forma, possibilita a abertura inadvertida por crianças, podendo causar intoxicações e/ou queimaduras pela ingestão do produto por exemplo.

Estágio de desenvolvimento (Nível TRL)

TRL 2 - Formulação da Tecnologia.

Status da propriedade intelectual

BR 10 2022 016109 7.

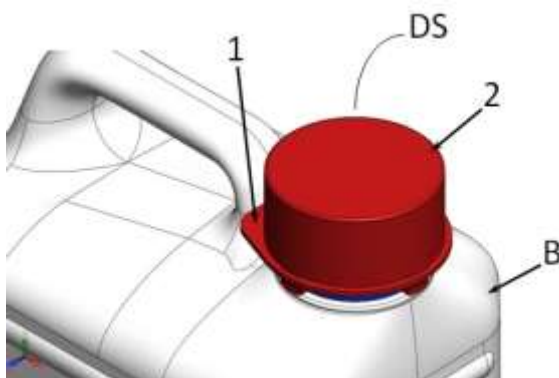
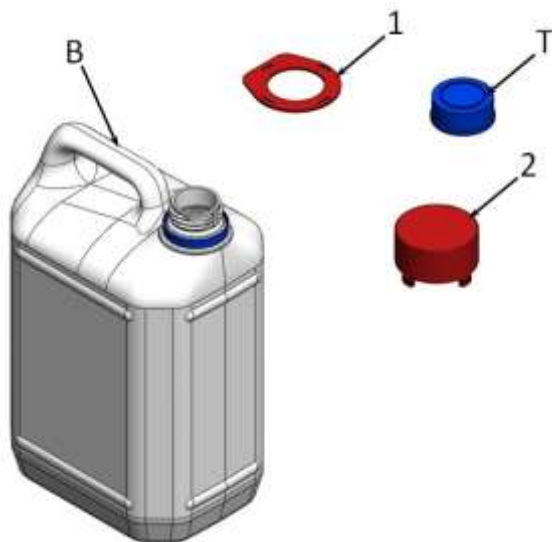

DISPOSITIVO DE PORTA-AGULHAS PARA SUTURAS

Resumo

A presente invenção descreve um dispositivo de porta-agulhas com ponta angulada, associado a duas lâminas de corte de fios de sutura, bem como um encaixe para microcâmara de led com a finalidade de iluminar e oferecer uma imagem melhor do campo operatório para facilitar a visualização deste, bem como facilitar o procedimento de hemostasia com o uso de fios de sutura. O dispositivo de porta agulhas (PA) oferece melhor desempenho ao cirurgião, em procedimentos de campos cirúrgicos com área limitada, independente da especialidade e tem por finalidade facilitar procedimentos cirúrgicos e de emergência, mais diretamente a suturas.

Autores

Ricardo Nahmias Scheiner (Principal)
Myllena Giacomo Monteiro Dias (IC)
Marco Aurélio dos Santos Silva (Orientador)
Adauri Silveira Rodrigues Júnior (Coorientador - NIT).

Problema a ser resolvido

Facilitar suturas em abordagens cirúrgicas cujos campos operatórios são de difícil acesso e de iluminação precária.

Inovação proposta

Oferece melhor desempenho ao cirurgião, em procedimentos de campos cirúrgicos com área limitada, independente da especialidade.

Diferencial

Dispositivo de porta agulhas com ponta angulada, associado a duas lâminas de corte de fios de sutura, bem como um encaixe para microcâmara de led com a finalidade de iluminar e oferecer uma imagem melhor do campo operatório para facilitar a visualização deste, bem como facilitar o procedimento de hemostasia com o uso de fios de sutura. Oferece melhor desempenho ao cirurgião, em procedimentos de campos cirúrgicos com área limitada, independente da especialidade e tem por finalidade facilitar procedimentos cirúrgicos e de emergência, mais diretamente a suturas.

Estágio de desenvolvimento (Nível TRL)

TRL 2 - Formulação da Tecnologia.

Status da propriedade intelectual

BR 10 2022 022293 2.



Dispositivo Espátula Combinada para Coleta de Materiais das Regiões Endocervical e Exocervical

Resumo

A presente invenção se aplica ao campo de dispositivos médicos relacionados a coleta de material para realização de diagnósticos. Desta forma é revelada uma espátula unificada com uma escova cervical que permite que sejam coletados, de forma única, os materiais das regiões endocervical e exocervical durante a execução de exame ginecológico preventivo, por meio da técnica de Papanicolau, no campo da saúde da mulher e no campo de dispositivos médicos relacionados a coleta de material para realização de diagnósticos, em especial, exames realizados a partir da raspagem de material celular.

Autores

Victor de Souza Pena (Principal)
Ana Carolina Rodrigues Gonçalves (Principal)
Yara Fernandes Ribeiro de Castro (Principal)
Laíssa de Oliveira Fernandes Barbosa (Principal)
Izabella Rodrigues Vieira (Principal)
Marco Aurélio dos Santos Silva (Orientador)
André Elias Ribeiro (Coorientador)
Adauri Silveira Rodrigues Júnior (NIT).

Problema a ser resolvido

O exame de preventivo, ou exame de Papanicolau, é preconizado para pacientes femininos visando o diagnóstico precoce de câncer cervical, a partir da coleta e leitura de células atípicas ou cancerosas. Assim, sabendo que o colo uterino é dividido em endocérvice e exocérvice, determinado pelos tipos celulares encontrados. Durante a realização do exame de Papanicolau/coleta de preventivo, a paciente fica em posição ginecológica, que pode ser desconfortável e até constrangedora. E para proceder com a coletas geralmente são usados dois dispositivos: a escova cervical, para colher as células da endocérvice, e a espátula de Ayre, para região da exocérvice.

Inovação proposta

Unificar o procedimento em um único instrumento capaz de realizar todos procedimento de coleta de uma única vez. Reduzir o tempo de exposição da paciente e prover um dispositivo de fácil manuseio e de fácil troca dos coletores após uso.

Diferencial

A presente invenção propõe uma espátula unificada com uma escova cervical, que tem por objetivo otimizar a prática clínica na técnica de exame de Papanicolau, a fim de melhorar a coleta do material através de um dispositivo próprio, projetado para realizar a coleta em uma única etapa, de forma que as células da endocérvice e da exocérvice sejam colhidas simultaneamente, para posterior exame laboratorial.

Estágio de desenvolvimento (Nível TRL)

TRL 6 - Protótipo de Engenharia.

Status da propriedade intelectual

BR 10 2023 003681 3.

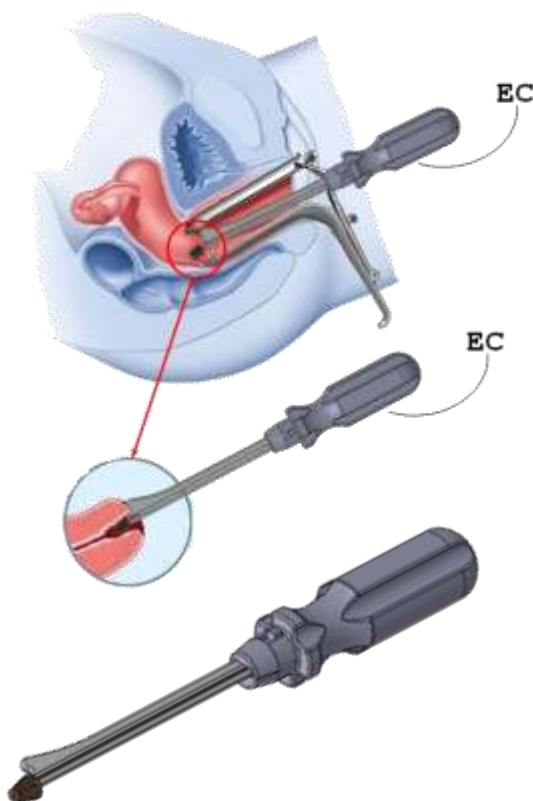

DISPOSITIVO PARA DESOBSTRUIR TUBO ENDOTRAQUEAL COM SECREÇÃO

Resumo

A presente invenção, do campo de dispositivos médicos, descreve um dispositivo que tem a finalidade de desobstruir o tubo endotraqueal (TE) quando as rolhas de secreção se aderem à parede dificultando sua retirada, fato que prejudica a ventilação e torna as trocas gasosas menos adequadas. A presente invenção tem como objetivo a manutenção da permeabilidade das vias aéreas inferiores mantendo-as livres do acúmulo de secreções. Desse modo, evitando uma aspiração ineficiente que possa levar a prejuízos para o paciente, evitando a necessidade de reintubação e desenvolvimento de atelectasias. A desobstrução realizada pelo dispositivo, que compreende um manipulador e rosca, deverá evitar a utilização de líquidos no momento da aspiração, visto que permitirá a retirada de rolhas endurecidas mecanicamente.

Autores

Carlos José da Silva de Abreu (Principal)
Bárbara Hernandes Souza Cruz (IC)
Larissa Alexsandra da Silva Neto Trajano (Orientadora)
Adauri Silveira Rodrigues Júnior (Coorientador - NIT).

Problema a ser resolvido

Os indivíduos intubados com tubos endotraqueais são incapazes de eliminar as secreções provenientes das vias aéreas quando acopladas a ventilação mecânica. Com o fluxo constante ar, tais secreções perdem umidade tornando-se mais densas e endurecidas podendo causar obstrução ou restrição da passagem de ar pelo tubo.

Inovação proposta

Desenvolver um dispositivo capaz de prover uma limpeza interna do tubo endotraqueal, sem desconectá-lo do paciente e remover, tais secreções aderidas de forma rápida e eficiente.

Diferencial

A presente invenção descreve um dispositivo que tem a finalidade de desobstruir o tubo endotraqueal quando as rolhas de secreção se aderem à parede dificultando sua retirada, fato que prejudica a ventilação e torna as trocas gasosas menos adequadas. A presente invenção tem como objetivo a manutenção da permeabilidade das vias aéreas inferiores mantendo-as livres do acúmulo de secreções.

Estágio de desenvolvimento (Nível TRL)
TRL 2 - Formulação da Tecnologia.

Status da propriedade intelectual
BR 1020230069002.



DISPOSITIVO PARA HIGIENIZAÇÃO BUCAL DE ANIMAIS

Resumo

A presente invenção pertence ao campo médico veterinário e descreve um dispositivo para higienização dentária de animais de pequeno porte que compreende uma haste com duas partes removíveis, sendo a primeira parte com cerdas anguladas para escovação dos dentes molares e a segunda parte com cerdas retas para escovação dos demais dentes.

Autores

Cláudia Coelho Youle (Principal)
Erica Cristina Rocha Roier (Coorientadora)
Renata Fernandes Ferreira de Moraes (Orientadora)
Luiz Felipe Caraméz Berteges (NIT).

Problema a ser resolvido

O objetivo de promover o controle da formação de placa bacteriana na superfície dentária é prevenir a doença periodontal em cães de pequeno porte, evitando com ações preventivas uma condição oral inflamatória causada principalmente pela acumulação de placa bacteriana.

Inovação proposta

Controlar a placa bacteriana ajuda a prevenir a inflamação gengival (gingivite), evitar a progressão para a periodontite, manter dentes saudáveis, melhorar a saúde bucal geral, preservar a função mastigatória e estética, e reduzir o risco de complicações de saúde sistêmica relacionadas à saúde bucal.

Diferencial

A presente invenção divulga um dispositivo para higienização doméstica das superfícies das coroas dentárias de cães e gatos de pequeno porte, que funciona de forma rápida e eficiente, por possuir tamanho pequeno o suficiente para ser tolerada por esses animais, e uma haste longa e angulada de forma a ser mais ergonômica para o usuário.

Estágio de desenvolvimento (Nível TRL)

TRL 2 - Formulação da Tecnologia.

Status da propriedade intelectual

BR 1020230155138.



ÓRTESE PLANTAR SENSORIZADA E SISTEMA PARA MONITORAMENTO E PREVENÇÃO DE PÉ DIABÉTICO

Resumo

A presente invenção se aplica ao campo da medicina, voltando-se para o cuidado com pacientes diabéticos e monitoramento do pé diabético através de órtese plantar inteligente, associado a um aplicativo informativo e de monitoramento, para prevenção de úlceras plantares. A presente invenção revela uma palmilha inteligente, produzida a partir de usinagem 3D e personalizada com ajuste de arco longitudinal para o paciente, com auxílio de scanner do pé, a qual é conectada a um sistema de monitoramento através de sensores de monitoramento que coletam dados do pé do paciente e o enviam para um aplicativo de celular e/ou caixa luminosa, facilitando o monitoramento do pé diabético pelo paciente e contribuindo para a tomada de decisões da equipe médica responsável.

Autores

Thamara Rufino de Souza (Principal)
Stênio Karlos Alvim Fiorelli (Orientador)
Adiel Queiroz Ricci - (Coorientador - NIT).
David Caravana de Castro Moraes Ricci - (NIT)

Problema a ser resolvido

O objetivo é voltar-se para o cuidado com pacientes diabéticos e monitoramento do pé diabético por meio de uma órtese plantar inteligente, associado opcionalmente a um aplicativo informativo e de monitoramento e caixa luminosa, para prevenção de úlceras plantares.

Inovação proposta

A presente invenção divulga uma palmilha sensorizada e personalizada, com recursos terapêuticos que monitoram a pressão plantar.

Diferencial

A órtese plantar inteligente é capaz de captar e processar as informações/dados em um contexto de hiperconectividade, permitindo o monitoramento e microprocessamento eficaz e instantâneo dos dados de pressão plantar, ligada a um aplicativo de layout simples que facilita e traz soluções para desafios cotidianos de pacientes com quadro instalado ou risco de desenvolvimento do pé diabético.

Estágio de desenvolvimento (Nível TRL)
TRL 6 - Protótipo de Engenharia.

Status da propriedade intelectual

BR 10 2023 018827 3

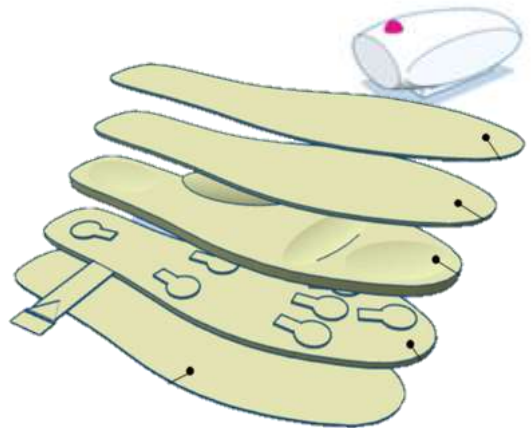

ÓRTESE PLANTAR SENSORIZADA E SISTEMA PARA MONITORAMENTO E PREVENÇÃO DE PÉ DIABÉTICO

Resumo

A presente invenção se aplica ao campo da medicina, voltando-se para o cuidado com pacientes diabéticos e monitoramento do pé diabético através de órtese plantar inteligente, associado a um aplicativo informativo e de monitoramento, para prevenção de úlceras plantares. A presente invenção revela uma palmilha inteligente, produzida a partir de usinagem 3D e personalizada com ajuste de arco longitudinal para o paciente, com auxílio de scanner do pé, a qual é conectada a um sistema de monitoramento através de sensores de monitoramento que coletam dados do pé do paciente e o enviam para um aplicativo de celular e/ou caixa luminosa, facilitando o monitoramento do pé diabético pelo paciente e contribuindo para a tomada de decisões da equipe médica responsável.

Autores

Thamara Rufino de Souza (Principal)
Stênio Karlos Alvim Fiorelli (Orientador)
Adiel Queiroz Ricci - (Coorientador - NIT).
David Caravana de Castro Moraes Ricci - (NIT)

Problema a ser resolvido

O objetivo é voltar-se para o cuidado com pacientes diabéticos e monitoramento do pé diabético por meio de uma órtese plantar inteligente, associado opcionalmente a um aplicativo informativo e de monitoramento e caixa luminosa, para prevenção de úlceras plantares.

Inovação proposta

A presente invenção divulga uma palmilha sensorizada e personalizada, com recursos terapêuticos que monitoram a pressão plantar.

Diferencial

A órtese plantar inteligente é capaz de captar e processar as informações/dados em um contexto de hiperconectividade, permitindo o monitoramento e microprocessamento eficaz e instantâneo dos dados de pressão plantar, ligada a um aplicativo de layout simples que facilita e traz soluções para desafios cotidianos de pacientes com quadro instalado ou risco de desenvolvimento do pé diabético.

Estágio de desenvolvimento (Nível TRL)
TRL 6 - Protótipo de Engenharia.

Status da propriedade intelectual

BR 10 2023 018835 4

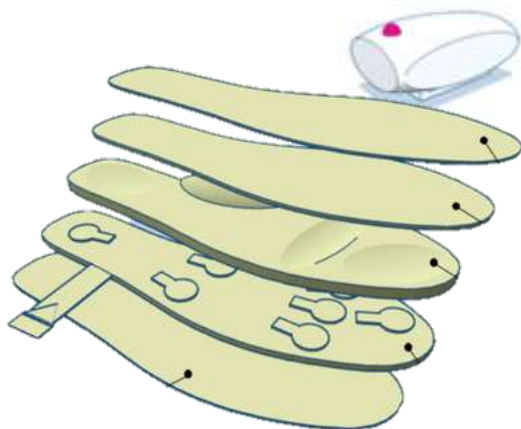

DISPOSITIVO INJETOR ARTROSCÓPICO DE MEMBRANA DE COLÁGENO E SUPORTE VERTICAL PARA O MESMO

Resumo

A presente invenção se aplica ao campo da medicina ortopédica e descreve um dispositivo para o implante de matriz de colágeno nas lesões condrais do tornozelo e joelho que permite a instrumentação via exclusivamente vídeo-artroscópica, diminuindo o tempo cirúrgico, dissecação de partes moles e morbidade do procedimento, seguindo a tendência atual em ortopedia de cirurgias minimamente invasivas.

Autores

Paulo Cesar Brasil Junior (Principal)
Larissa Alexsandra da Silva Neto Trajano (Orientadora)
Adauri Silveira Rodrigues Júnior (NIT).

Problema a ser resolvido

O dispositivo médico está relacionado à cirurgia ortopédica para o tratamento de lesões de cartilagem com implante de membrana de colágeno em lesões condrais do tornozelo e joelho, por via artroscópica.

Inovação proposta

O objetivo da presente invenção consiste em eliminar a necessidade de radiação na cirurgia, permitir o tratamento de grandes lesões com pequenas incisões cirúrgicas, diminuir o tempo da cirurgia, diminuindo agressão de tecidos do paciente, contribuir para menor formação de cicatrizes e diminuição dos riscos de infecção, rigidez e dor pós operatória.

Diferencial

A presente invenção descreve um dispositivo médico para servir como aplicador de uma membrana de colágeno, sendo utilizado em cirurgias ortopédicas para o tratamento de lesões condrais do tornozelo e joelho em situações cirúrgicas de traumas de urgências e emergências médicas, bem como em cirurgias reparadoras ou preventivas. Mais especificamente o dispositivo médico é um dispositivo aplicador de membrana de colágeno (DAC) cujo propósito é realizar um equipamento cirúrgico em forma de aplicador para facilitar o manuseio e a aplicação da membrana de colágeno em gel ou gelatinosa (membrana sólida) no momento das cirurgias ortopédicas de tornozelo ou joelho, minimizando o contato das mãos do cirurgião com a referida membrana, além de salvaguardar a substância conservante da mesma em local apropriado e seguro.

Estágio de desenvolvimento (Nível TRL)
TRL 6 - Protótipo de Engenharia.

Status da propriedade intelectual
BR 10 2023 019687 0.

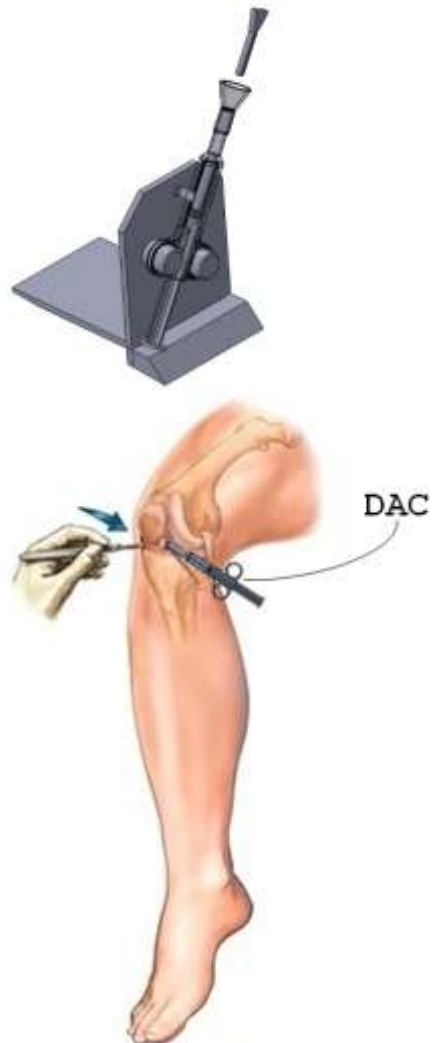

COMPOSIÇÃO FARMACÊUTICA PARA INTERRUPTÃO DE SANGRAMENTOS EM CIRURGIAS E SEU USO

Resumo

A presente invenção se aplica no campo da medicina e da farmacologia, e mais especificamente, se refere a fármacos atuantes na interrupção de sangramentos nas cirurgias eletivas otorrinolaringológicas e descreve uma composição farmacêutica formada por uma solução gelatinosa a base de ácido tranexâmico e seu uso tópico para a interrupção do sangramento nas cirurgias eletivas otorrinolaringológicas de septoplastias, turbinectomias ou turbinoplastias. Esta composição farmacêutica tem o objetivo de ser utilizada no ambiente ambulatorial, em casos de sangramento espontâneo, como na epistaxe, bem como em cirurgias ou procedimentos com risco imediato de sangramento.

Autores

Raphael Lasneau Annicchino (Principal)
Bruno Monteiro Tavares Pereira (Orientador)
Elizabeth Gomes Sanches (NIT).

Problema a ser resolvido

Interrupção de sangramentos nas cirurgias eletivas otorrinolaringológicas. A presente invenção revela uma solução gelatinosa à base de ácido tranexâmico e seu uso tópico, sendo este aplicado no ambiente ambulatorial, em casos de sangramento espontâneo, como na epistaxe, da mesma forma que poderia ser utilizado nas cirurgias ou procedimentos com risco imediato de sangramento.

Inovação proposta

A presente composição farmacêutica pode auxiliar, de forma rápida, nos sangramentos, das vias aéreas superiores, que venham a acontecer durante o ato operatório, facilitando na visualização do campo cirúrgico e no pós operatório imediato de pontos hemorrágicos, sendo que esse pode ocorrer até o 14º dia após o ato operatório, e com isso, otimiza o uso do eletrocautério nos cornetos inferiores.

Diferencial

Uma composição farmacêutica formada por uma solução gelatinosa a base de ácido tranexâmico e seu uso tópico para a interrupção do sangramento nas cirurgias eletivas otorrinolaringológicas de septoplastia, turbinectomias ou turbinoplastias, sendo de baixo custo e com poder de adesão a mucosa respiratória, além de fácil e rápido anuseio, podendo ser utilizada em ambulatorios de emergências, nos casos de epistaxe espontâneo.

Estágio de desenvolvimento (Nível TRL)
TRL 6 - Protótipo de Engenharia.

Status da propriedade intelectual
BR 10 2023 009806 1.

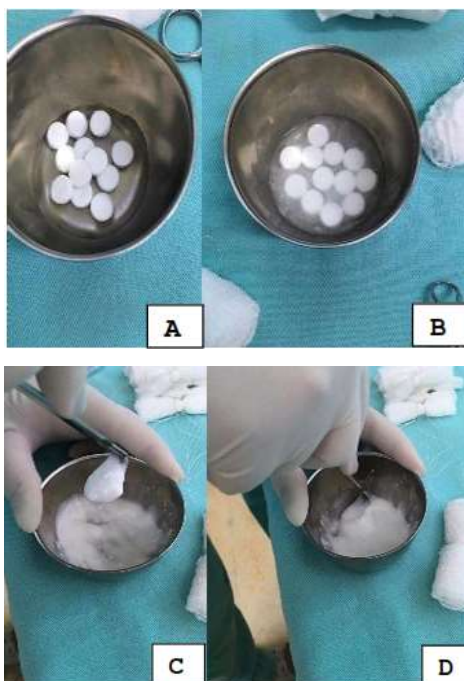

DISPOSITIVO RECIPIENTE PARA CURA DE UMBIGO DE BEZERROS NEONATOS

Resumo

A presente invenção aplica-se aos campos da medicina veterinária e/ou criadores de animais de produção. A criação de bezerros enfrenta um problema crucial relacionado à cura do umbigo, visto que a prevenção de afecções decorrentes de possíveis contaminações é essencial para evitar mortes e prejuízos econômicos. Atualmente, o uso de frascos projetados para pré e pós dipping de vacas é comum, porém, eles não protegem os produtos antissépticos da luz, resultando em instabilidade e possível perda de eficácia do produto, além de não atenderem ao tamanho adequado para a aplicação nos bezerros, levando ao desperdício. Essa situação demanda o desenvolvimento de uma solução inovadora e eficaz para o armazenamento correto dos antissépticos e a aplicação apropriada nos bezerros, visando o bem-estar dos animais e a economia de recursos. Nesse contexto, a presente invenção revela um dispositivo de fácil utilização, fabricação e baixo custo, destinado a prevenir patologias relacionadas à má cura umbilical, que compreende um corpo cônico em comunicação com um frasco bloqueador e com uma tampa para controle de abertura e fechamento.

Autores

Verônica da Cruz de Carvalho (Principal)
Leila Cardozo Ott (Orientador)
Luiz Felipe Caramez Berteges (NIT)

Problema a ser resolvido

A criação de bezerros enfrenta desafios cruciais, especialmente em relação à prevenção de doenças no umbigo. O uso atual de frascos para antissépticos nos umbigos apresenta problemas, como a falta de proteção contra a luz, levando a instabilidade e desperdício. Uma solução proposta é um novo modelo de frasco, protegendo os antissépticos da luz e adequado aos umbigos dos bezerros, visando a saúde dos animais, a redução do desperdício e benefícios econômicos aos produtores de gado.

Inovação proposta

Desenvolver um dispositivo portátil para manuseio e aplicação a campo com foco no manejo de bezerros utilizando-o para aplicação de antissépticos nos umbigos dos animais por profissionais veterinários e/ou criadores de animais de produção.

Diferencial

Este produto destina-se aos médicos veterinários e/ou criadores de animais de produção, sendo aplicável no campo de forma simples, ágil, eficiente, econômica e sem exigir conhecimentos especializados para sua utilização. Seu propósito é prevenir problemas de saúde associados à inadequada cicatrização do umbigo, priorizando a facilidade e eficácia de uso. prevenir patologias relacionadas a má cura umbilical

Estágio de desenvolvimento (Nível TRL)

TRL 4 - Protótipo Avançado

Status da propriedade intelectual

BR 10 2023 024379 7.



ENVOLTÓRIO PROTETOR PARA CATETER VENOSO

Resumo

O presente modelo de utilidade pertence a área médica e da saúde, e se relaciona ao campo de dispositivos de acesso vascular, do tipo cateter venoso central e divulga um envoltório estéril para proteção de cateter venoso, tendo como objetivo proteger o cateter de acesso venoso no ato da punção, evitando que o cateter seja contaminado. O envoltório compreende uma extremidade com um picote e uma extremidade aberta, permitindo que o cateter seja usado sem risco de contaminação.

Autores

Fabrício de Sá Quintanilha (Principal)
Eduardo Tavares Lima Trajano (Orientador)
Larissa Alexsandra da Silva Neto Trajano (Coorientadora)
Luiz Felipe Caramez Berteges (NIT)
Miguel Rascado Fraguas Neto (NIT)
Thiago Mendes dos Santos (IC)

Problema a ser resolvido

As embalagens atualmente utilizadas não oferecem proteção completa contra a possível contaminação da superfície do catéter. Quando são abertas, deixam o catéter totalmente exposto ao ambiente externo, o que aumenta o risco de contaminação.

Inovação proposta

O uso comum de cateteres para acesso venoso central na prática médica traz riscos de infecções graves, aumentando morbidade, mortalidade e custos hospitalares. Estratégias como assepsia, cateteres revestidos e nano-prata são usadas para reduzir esses riscos. A instalação de cateteres em emergências, onde a esterilização completa é desafiadora, expõe os cateteres à contaminação. O presente modelo de utilidade propõe um invólucro estéril feito de polietileno de baixa densidade para proteger o cateter de contato com superfícies não estéreis, integrando-se ao kit de punção e sendo removido durante a introdução do cateter no paciente.

Diferencial

A presente invenção introduz um invólucro específico para cateteres de acesso venoso central. Este invólucro é adaptável a esse tipo de cateter, pode ser retirado durante o procedimento, é facilmente aberto por um picote e possui um formato linear que mantém o cateter pronto para uso. Além disso, destaca-se a compatibilidade do invólucro com as embalagens dos kits existentes, seu baixo custo e fácil adaptação à tecnologia já em uso.

Estágio de desenvolvimento (Nível TRL)

TRL 2 - Formulação da Tecnologia.

Status da propriedade intelectual

BR 20 2023 024381 4.



DISPOSITIVO GUIA DE ACESSO VENOSO CENTRAL

Resumo

A presente invenção aplica-se aos campos da medicina e instrumentos. Os cateteres de punção profunda são amplamente utilizados na prática médica, porém o procedimento de cateterismo venoso central não está isento de riscos, mesmo para profissionais experientes, sendo ainda mais perigoso quando realizado por profissionais com pouca experiência. Essa falta de habilidade pode resultar em complicações como pneumotórax, hemorragias, hematomas, hemotórax, punção arterial e fistula arteriovenosa, que aumentam os índices de morbidade e mortalidade, prolongam a internação e geram custos hospitalares elevados. A presente invenção revela uma solução para esse problema, que é a utilização de um dispositivo que auxilie na orientação precisa da agulha durante a inserção do cateter na veia subclávia. Esse dispositivo pode ser empregado por profissionais de emergência, intensivistas, anestesistas, cirurgiões e outros médicos que necessitem realizar esse tipo de procedimento em ambientes hospitalares e de emergência, como salas de emergência, unidades de terapia intensiva e centros cirúrgicos.

Autores

Fabício de Sá Quintanilha (Principal)
Eduardo Tavares Lima Trajano (Orientador)
Larissa Alexandra da Silva Neto Trajano (Coorientadora)
Luiz Felipe Caramez Berteges (NIT)
Thiago Mendes dos Santos (IC)

Problema a ser resolvido

Os cateteres de punção profunda são amplamente usados na prática médica, porém o procedimento apresenta riscos, especialmente quando realizado por profissionais menos experientes. Complicações como pneumotórax, hemorragias e punções arteriais são comuns e aumentam a morbidade, mortalidade e custos hospitalares.

Inovação proposta

A presente invenção propõe um dispositivo para auxiliar na orientação da inserção da agulha na veia subclávia, podendo ser utilizado em emergências, UTIs e centros cirúrgicos por diversos profissionais médicos.

Diferencial

A presente invenção propõe uma solução para o problema ao introduzir um dispositivo que auxilia na orientação precisa da agulha durante a inserção do cateter na veia subclávia. Profissionais de emergência, intensivistas, anestesistas, cirurgiões e outros médicos que executem esse procedimento em ambientes hospitalares e de emergência, como salas de emergência, UTIs e centros cirúrgicos, podem utilizar esse dispositivo.

Estágio de desenvolvimento (Nível TRL)

TRL 4 - Protótipo Avançado.

Status da propriedade intelectual

BR 10 2023 023933 1.

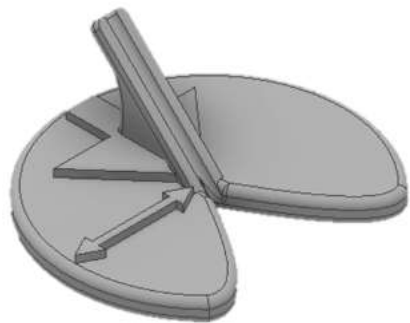

Registros de Softwares



UNIVERSIDADE DE
VASSOURAS



**NÚCLEO DE INOVAÇÃO
TECNOLÓGICA**
UNIVERSIDADE DE VASSOURAS

1º Registro

IUPA - INFARTO UM PASSO ANTES

Resumo

A presente invenção, do campo de aplicativos médicos, objetivo de auxiliar na compreensão do tema de Dor Torácica por meio de um aplicativo que gamefica o assunto. Divertindo e instruindo ao mesmo tempo.

Autores

Marlon Mohamad Vilagra (Principal)
Eduardo Tavares Lima Trajano (Orientador)
Carlos Eduardo Cardoso
Carlos Vitor de Alencar Carvalho
Ivana Picone Borges de Aragão
Marco Aurélio dos Santos Silva
Lucas Torres

Curso de Origem

Mestrado Profissional em Ciências Aplicadas a Saúde

Estágio de desenvolvimento

Concluído.

Status da propriedade intelectual

Resgistrado no INPI



2º Registro

TraumaMedic

Resumo

A presente invenção, do campo de aplicativos médicos, objetivo de otimizar o contato entre a equipe pré-hospitalar e hospitalar de atenção a um paciente traumatizado. Por meio de otimização de fluxo de informações sobre o atendimento.

Autores

Marcelo Reis Pereira (Principal)
Filipe Moreira de Andrade (Orientador)
Daniela Maurício Rideiro
Renan Liboreiro Killesse

Curso de Origem

Mestrado Profissional em Ciências Aplicadas a Saúde

Estágio de desenvolvimento

Concluído.

Status da propriedade intelectual

Registrado no INPI



Procedimentos no Pré-Hospitalar

Via Aérea e Ventilação:
--Selecione--

Estabilização de Fratura:
--Selecione--

Acesso Venoso:
 Sim Não

Monitorização Cardíaca:
 Sim Não

Aba1 Aba2 Aba3 Aba4

Identificação

Registro:
[Campo de texto]

Local da Ocorrência:
[Campo de texto]

Sexo: Masculino Feminino

Idade:
[Campo de texto]

Data: [Campo de texto] Hora: [Campo de texto]

Modo de chegada ao hospital
[Campo de texto]

Mecanismo Trauma:
--Selecione--

Aba1 Aba2 Aba3 Aba4

Dados Clínicos

Fratura:
--Selecione--

Trauma Raquimedular:
 Sim Não

Abertura Ocular:
[Campo de texto]

Resposta Verbal:
[Campo de texto]

Resposta Motora:
[Campo de texto]

Total Glasgow:
0

Pupila:
 Isocoria Anisocoria

Trauma Abdômen:
[Campo de texto]

Aba1 Aba2 Aba3 Aba4

3º Registro

CardioTrack

Resumo

A presente invenção, do campo de aplicativos médicos, objetivo de otimizar os tempos entre as etapas do atendimento na emergência com grande eficiência usando como parâmetro os tempos protocolares da literatura para sinalizar os eventuais atrasos.

Autores

Fernando Peribañez Lacerda (Principal)
Eduardo Tavares Lima Trajano (Orientador)
Ivana Picone Borges de Aragão (Co-Orientadora)
Anrafel Fernandes Pereira
Carlos Eduardo Cardoso
Diego Soares Nascimento
Lucas Torres
Marcos Aurélio dos Santos Silva

Curso de Origem

Mestrado Profissional em Ciências Aplicadas a Saúde

Estágio de desenvolvimento

Concluído.

Status da propriedade intelectual

Registrado no INPI

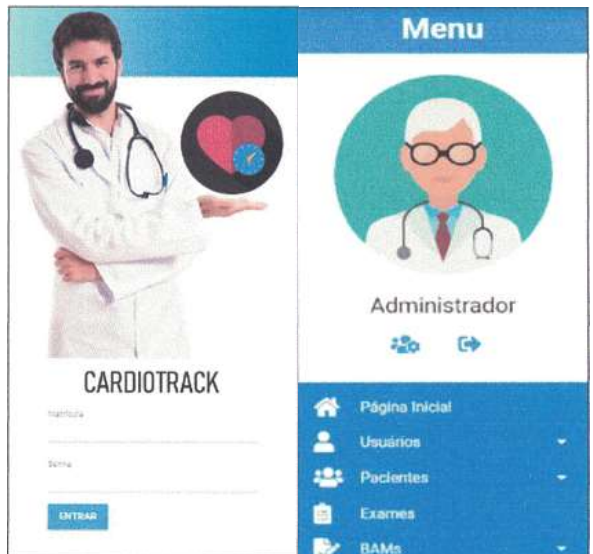
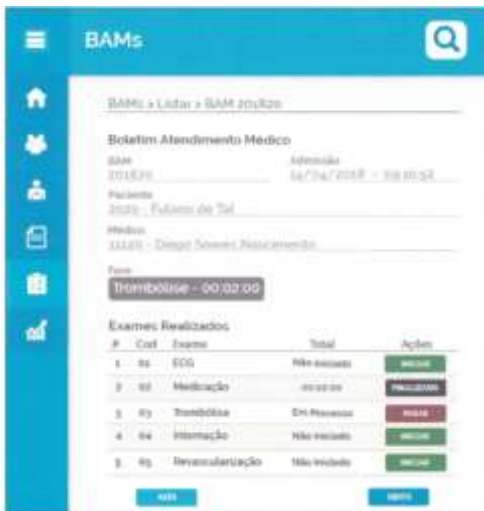

4º Registro

ROcC - Rastreamento Odontológico pré-cirurgia cardíaca

Resumo

A presente invenção, do campo de aplicativos médicos, objetivo de abordar e verificar a relevância da saúde bucal no pré cirúrgico de cirurgia cardíaca, de forma que fique mais fácil a identificação de infecções odontológicas nos pacientes.

Autores

Analu da Rocha Ferreira (Principal)
Stenio Karlos Alvim Fiorelli (Orientador)
Carlos Eduardo Cardoso
Eduardo Tavares Lima Trajano
Lucas Torres
Marco Aurélio dos Santos Silva

Curso de Origem

Mestrado Profissional em Ciências Aplicadas a Saúde

Estágio de desenvolvimento

Concluído.

Status da propriedade intelectual

Registrado no INPI

ROcC
Doenças Cardiovasculares
Saúde Bucal x DCV
Infecções X Cirurgia cardíaca
Cárie Dentária
Abcesso Dentário
Periimplantites
Pericoronarites
Fluxograma

ROcC

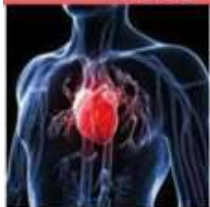

Doenças Cardiovasculares

Segundo a organização mundial de saúde (WHO, 2016), as doenças cardiovasculares (DCV) são a maior causa de morte no mundo, segundo a OMS com 17,9 milhões de mortes/ano, estimado que 31% das mortes no mundo sejam pelas DCV,

ROcC



Saúde Bucal X DCV

A saúde bucal é um componente de extrema importância para a saúde geral do indivíduo. As infecções bucais, como cárie dentária, abscessos dentais e periodontais, periodontites, pericoronarites, periimplantites impactam negativamente a saúde sistêmica do paciente (LOTUFO; PANNUTI, 2004). A saúde bucal e a doença cardíaca

ROcC



Infeções

De acordo com a III Diretriz de Avaliação Perioperatória da Sociedade Brasileira de Cardiologia a presença de focos infecciosos na cavidade bucal pode representar um fator de complicação pós-operatório, desta forma torna-se importante à avaliação odontológica nos pacientes que serão submetidos à cirurgia cardíaca.

5º Registro

PEPS Prático

Resumo

A presente invenção, do campo de aplicativos médicos, objetivo de facilitar o processo de ensino e aprendizagem sobre primeiros socorros para todas as pessoas, principalmente aquelas que nunca tiveram contato com o conteúdo e não tem condições socioeconômicas para financiar um curso presencial.

Autores

Mario Henrique Chaves Guedes (Principal)
Marco Aurélio dos Santos Silva (Orientador)
Alex Pereira Ramos
Bruno Kfuri Carneiro
Jéssica Teles Sousa Gomes
Katarina Cardoso Rodrigues
Carlos Eduardo Cardoso
Eduardo Tavares Lima Trajano
Paula Pitta Resende Côrtes
Pedro Henrique da Conceição da Silva
Taynara Antunes de Carvalho
Thalis Campos Nascimento
Lucas Torres

Curso de Origem

Mestrado Profissional em Ciências Aplicadas a Saúde

Estágio de desenvolvimento

Concluído.

Status da propriedade intelectual

Registrado no INPI



6º Registro

PEPS Prático

Resumo

A presente invenção, do campo de aplicativos médicos, objetivo de instruir e capacitar usuários para com os passos a serem tomados para realização de uma Reanimação Cardiopulmonar.

Autores

Romero Tadeu Rodrigues Batalha (Principal)
Gabriel Porto Soares (Orientador)
Eduardo Tavares Lima Trajano (Co-Orientador)
Carlos Eduardo Cardoso
Hugo Felipe França de Souza
Ivana Picone Borges de Aragão
Laís Leão Calumby
Marco Aurélio dos Santos Silva
Mariana Leão Calumby
Maurício Barcellos Bernardes Carvalheira
Patrick de Abreu Cunha Lopes
Paulo Roberto Hernandez Júnior
Pedro Henrique Borges Reis
Pedro Henrique Matos Monteiro
Sthenio Karlos Alvim Fiorelli
Thais Baroni Azzi
Lucas Torres

Curso de Origem

Mestrado Profissional em Ciências Aplicadas a Saúde

Estágio de desenvolvimento

Concluído.

Status da propriedade intelectual

Resgistrado no INPI



7º Registro

Software de prevenção de quedas em idosos

Resumo

A presente invenção, do campo de aplicativos médicos, objetivo de instruir e capacitar usuários para com os passos a serem tomados quando um idoso sofrer uma queda.

Autores

Aparecida Carmem de Oliveira (Principal)
Carlos Eduardo Cardoso (Orientador)
Bruna Maria Trindade Magalhães
Eduardo Tavares Lima Trajano
Gabriel Bernardo De Azevedo Leite
Gabriel Porto Soares
Ivana Picone Borges De Aragao
Jean Fialho Fazolo De Souza
João Luiz Castro Moraes
Júlia Pereira Alvim
Katarina Cardoso Rodrigues
Larissa Alexandra Da Silva Neto Trajano
Larissa Vaz Perez
Lucas Torres
Lívia Silva De Souza Lima
Mariana Ferreira Vieira
Marina De Freitas Genari Severino
Nathalia Gomes Da Silva
Nayara Trigo Marçal
Roberta Maria Rola Albergaria
Stenio Karlos Alvim Fiorelli
Victor Da Silva Gama Rodrigues

Curso de Origem

Mestrado Profissional em Ciências Aplicadas a Saúde

Estágio de desenvolvimento

Concluído.

Status da propriedade intelectual

Resgistrado no INPI



8º Registro

OfidioApp

Resumo

A presente invenção, do campo de aplicativos médicos, com o objetivo de providenciar informações contendo fotos de identificação e orientação sobre as serpentes com maior prevalência de acidentes no Brasil, sinais e sintomas apresentados pela pessoa que foi exposta ao acidente, primeiros socorros que devem ser realizados e perguntas frequentes.

Autores

Bruna Porath Azevedo Fassarella (Principal)
Ivana Picone Borges De Aragão (Orientadora)
Beatriz Aparecida Jorge Da Silva
Bruno Monteiro Tavares Pereira
Carlos Eduardo Cardoso
Eduardo Tavares Lima Trajano
Filipe Moreira De Andrade
Gabriel Porto Soares Karen Cristina Costa Dos Santos
Larissa Alexandra Da Silva Neto Trajano
Leticia Helena Souza De Oliveira
Lucas Torres
Marco Aurélio Dos Santos Da Silva
Stenio Karlos Alvim Fiorelli

Curso de Origem

Mestrado Profissional em Ciências Aplicadas a Saúde

Estágio de desenvolvimento

Concluído.

Status da propriedade intelectual

Registrado no INPI

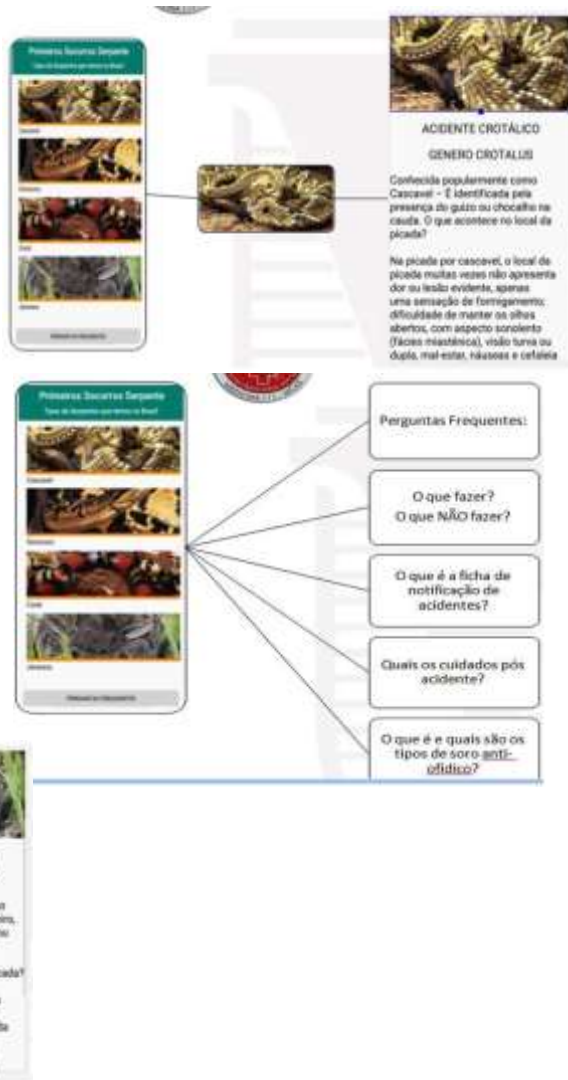

9º Registro

Horses – Um aplicativo para treinamento de cavalos Mangalarga Marchador para prova de marcha

Resumo

A presente invenção, do campo de aplicativos médico veterinários, contém conteúdo em saúde animal, mais especificamente equinos da espécie Mangalarga Marchador, que tem objetivo de coletar dados do treinamento e do condicionamento físico destes equinos atletas submetidos a treinamento para prova de marcha.

Autores

Daniela Carvalho De Mendonça Napoli (Principal)
Marcia Torres Ramos (Orientadora)
Arlton Kelton Da Cruz Moraes
Davi Bernardo Santos De Paula
Fabio Dos Santos Gonçalves

Curso de Origem

Mestrado Profissional em Diagnóstico em Medicina Veterinária

Estágio de desenvolvimento

Concluído.

Status da propriedade intelectual

Registrado no INPI

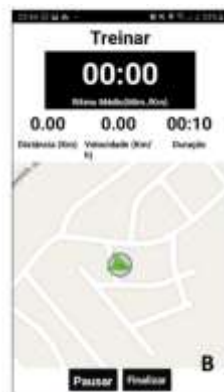
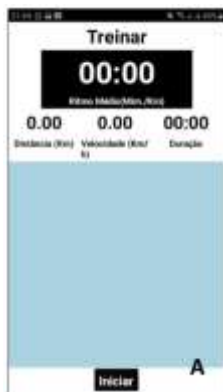

10º Registro

Buscando Ajuda

Resumo

A presente invenção, do campo de aplicativos médicos, com o objetivo de motivar os usuários do programa e complementar as consultas realizadas pelos profissionais de saúde, principalmente o médico e/ou psicólogo, reunindo dados sobre a saúde mental de seus pacientes.

Autores

Runo Kfuri Carneiro (Principal)
Marcos Antonio Mendonça (Orientador)

Curso de Origem

Graduação de Medicina

Estágio de desenvolvimento

Concluído.

Status da propriedade intelectual

Registrado no INPI

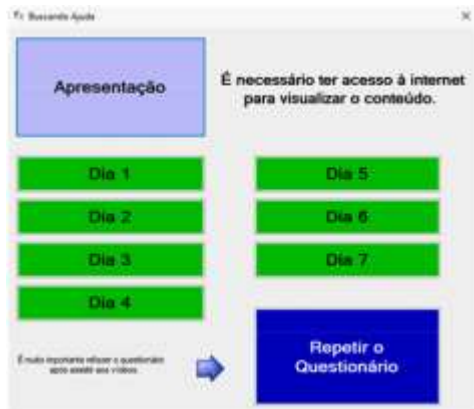

11º Registro

Hands 2 Help

Resumo

A presente invenção, do campo de aplicativos médicos, contem conteúdo em saúde, capaz de contribuir na capacitação de pessoas leigas na RCP, provendo ferramenta educativa útil à abordagem do tema Primeiros Socorros na PCR junto à comunidades em geral.

Autores

Ruy Da Costa Nogueira Alves Junior (Principal)

Marco Aurélio Dos Santos Silva (Orientador)

Eduardo Tavares Lima Trajano

Lucas Torres

Curso de Origem

Mestrado Profissional em Ciências Aplicadas a Saúde

Estágio de desenvolvimento

Concluído.

Status da propriedade intelectual

Registrado no INPI



12º Registro

TRR Sepsis

Resumo

A presente invenção, do campo de aplicativos médicos, com o objetivo de otimizar o atendimento do paciente com suspeita de Sepse que é admitido na emergência, desburocratizando a abordagem e diminuindo o tempo entre a admissão e o início do tratamento.

Autores

Luciano Da Silva Lima (Principal)
Marco Aurélio Dos Santos Silva (Orientador)
Carlos Eduardo Cardoso
Eduardo Tavares De Lima Trajano
Gabriel Porto Soares
Ivana Picone Borges De Aragao
Lucas Torres
Stenio Karlos Alvim Fiorelli

Curso de Origem

Mestrado Profissional em Ciências Aplicadas a Saúde

Estágio de desenvolvimento

Concluído.

Status da propriedade intelectual

Registrado no INPI

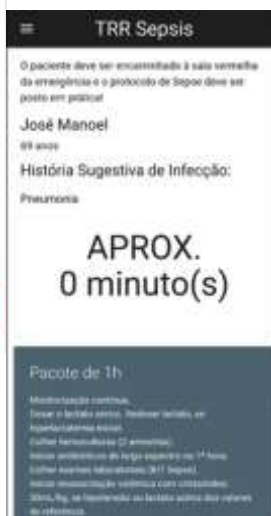

13º Registro

HDA-App

Resumo

A presente invenção, do campo de aplicativos médicos, com o objetivo de otimizar o fluxo de conteúdo sobre o atendimento ao paciente com HDA aguda nas principais fases pré-endoscópicas. Envolve questões como a abordagem da coleta da anamnese, conceitos sobre paciente grave, exames laboratoriais e serem solicitados, quais procedimentos e medicações deverão ser utilizadas e a dosagem correta das mesmas, além do tempo para realização da EDA.

Autores

Fernanda Corrêa Chaves (Principal)
Carlos Eduardo Cardoso (Orientador)
Eduardo Tavares De Lima Trajano
Ingrid De Oliveira Farias
Lucas Torres
Marco Aurélio Dos Santos Silva
Márcio Alexandre Terra Passos

Curso de Origem

Mestrado Profissional em Ciências Aplicadas a Saúde

Estágio de desenvolvimento

Concluído.

Status da propriedade intelectual

Registrado no INPI



14º Registro

Sonda Multiparamétrica

Resumo

A presente invenção, do campo de dispositivos de meio ambiente, tem como objetivo avaliar, em tempo real, a turbidez, vazão, pH e temperatura da água. Desenvolvida com componentes de baixo custo, essa invenção, ligada diretamente ao conceito de Internet das Coisas, vem como uma alternativa de mercado para ferramentas similares que custam muito mais para serem implementadas.

Autores

Denis Uiliam Candido Do Carmo (Principal)
Cristiane De Souza Siqueira Pereira (Orientadora)
Carlos Vitor De Alencar Carvalho

Curso de Origem

Mestrado Profissional em Ciências Ambientais

Estágio de desenvolvimento

Concluído.

Status da propriedade intelectual

Registrado no INPI

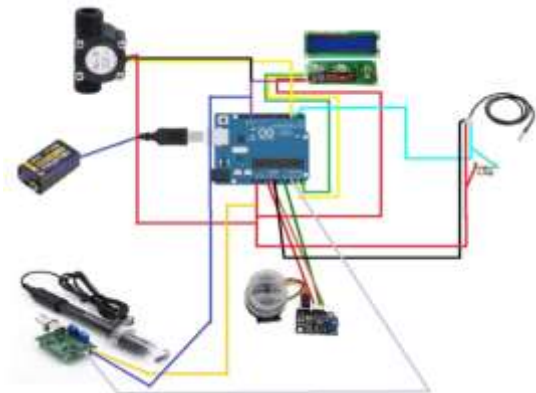

15º Registro

Pomonomics

Resumo

A presente invenção, do campo de aplicativos de meio ambiente, com o objetivo de averiguar, por meio de uma ferramenta de apoio a práticas ergonômicas, a eficácia dessas técnicas para com desenvolvedores de software que atuam em ambientes de *home office*

Autores

David Caravana De Castro Moraes Ricci (Principal)
Marco Antônio Pereira Araújo (Orientador)

Curso de Origem

Mestrado Profissional em Ciências Ambientais

Estágio de desenvolvimento

Concluído.

Status da propriedade intelectual

Registrado no INPI



16º Registro

ABPain

Resumo

A presente invenção, do campo de aplicativos médicos, objetivo de apoio a diagnóstico, principalmente focado em médicos recém-formados a fim de facilitar os processos de urgência e emergência para com quadros referentes a dores abdominais agudas.

Autores

Adriana Rodrigues Ferraz (Principal)
Stenio Karlos Alvim Fiorelli (Orientador)
Eduardo Tavares Lima Trajano (Coorientador)
Fabio Dos Santos Goncalves

Curso de Origem

Mestrado Profissional em Ciências Aplicadas a Saúde

Estágio de desenvolvimento

Concluído.

Status da propriedade intelectual

Resgistrado no INPI

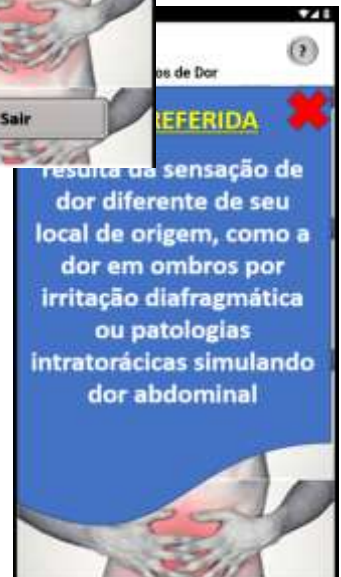
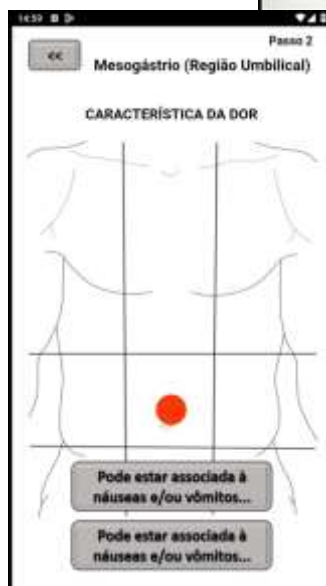

17º Registro

Trauma Score - APLICATIVO PARA CLASSIFICAÇÃO DO POLI TRAUMATIZADO E ORIENTAÇÃO A PACIENTES EM UNIDADES BÁSICAS DE SAÚDE

Resumo

A presente invenção, do campo de aplicativos médicos, objetivo de auxiliar na classificação do paciente vítima de trauma segundo o *InjurySeverity Score*, permitindo estabelecer objetivamente o prognóstico de cada paciente e melhorar os registros no prontuário médico.

Autores

Rangel de Lima Takenawa (Principal)
Filipe Moreira de Andrade(Orientador)
Lucas Torres

Curso de Origem

Mestrado Profissional em Ciências Aplicadas a Saúde

Estágio de desenvolvimento

Concluído.

Status da propriedade intelectual

Resgistrado no INPI

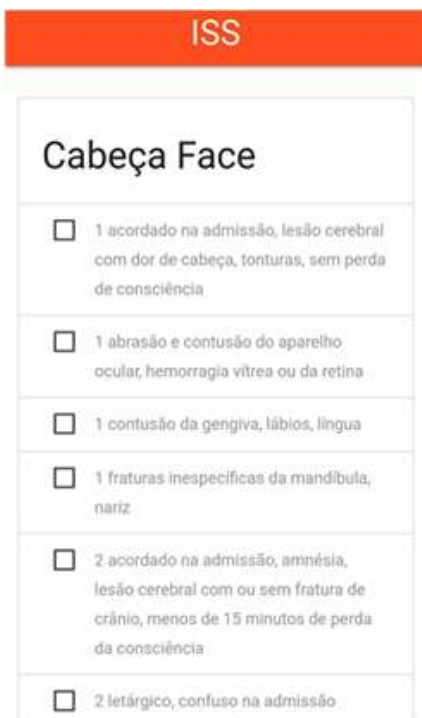

The screenshot shows the 'ISS' application interface. At the top is an orange bar with the text 'ISS'. Below it is a white box with the title 'Cabeça Face'. Underneath the title is a list of six items, each with a checkbox and a description of a trauma condition:

- 1 acordado na admissão, lesão cerebral com dor de cabeça, tonturas, sem perda de consciência
- 1 abrasão e contusão do aparelho ocular, hemorragia vítrea ou da retina
- 1 contusão da gengiva, lábios, língua
- 1 fraturas inespecíficas da mandíbula, nariz
- 2 acordado na admissão, amnésia, lesão cerebral com ou sem fratura de crânio, menos de 15 minutos de perda da consciência
- 2 letárgico, confuso na admissão

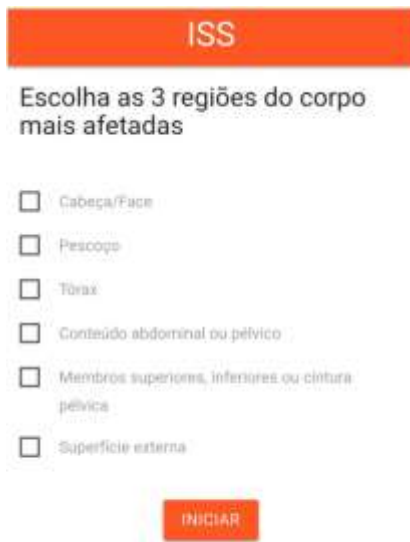

The screenshot shows the 'ISS' application interface. At the top is an orange bar with the text 'ISS'. Below it is a white box with the title 'Escolha as 3 regiões do corpo mais afetadas'. Underneath the title is a list of six items, each with a checkbox and a description of a body region:

- Cabeça/Face
- Pescoço
- Tórax
- Conteúdo abdominal ou pélvico
- Membros superiores, inferiores ou cintura pélvica
- Superfície externa

At the bottom right of the white box is an orange button with the text 'INICIAR'.

18º Registro

E-Rad

Resumo

A presente invenção, do campo de aplicativos médicos, destinado aos médicos atuantes nos serviços de urgência/emergência, orientando quanto aos métodos de imagem apropriados para as principais síndromes clínicas e cirúrgicas da prática médica de urgência.

Autores

Camila Santos Guimarães (Principal)
Thais Rocha Salim (Orientador)
Gabriel Porto Soares (Coorientadora)

Curso de Origem

Mestrado Profissional em Ciências Aplicadas a Saúde

Estágio de desenvolvimento

Concluído.

Status da propriedade intelectual

Resgistrado no INPI



19º Registro

Everyday

Resumo

A presente invenção, do campo de aplicativos médicos, destinada a ensinar crianças com TEA e/ou crianças consideradas com baixo nível de aprendizagem a importância de se ter hábitos de higiene para prevenção de doenças infectocontagiosas. Por meio de um “Serious Game”, com etapas de progressão,

Autores

Lidiane Aparecida Santana Nunes (Principal)
Larissa Alexandra Da Silva Neto Trajano (Orientadora)
Ricardo Esteves Kneipp (Coorientador)
Igor Filipe Ferreira Santos
Jonatas Pierre Santos Da Silva
Karina Gomes De Siqueira

Curso de Origem

Mestrado Profissional em Ciências Aplicadas a Saúde

Estágio de desenvolvimento

Concluído.

Status da propriedade intelectual

Registrado no INPI



20º Registro

ContrasteRad

Resumo

A presente invenção, do campo de aplicativos médicos, destinado a apoiar médicos radiologistas e emergencistas frente as reações adversas ao uso de meio de contraste radiológico. O aplicativo providencia diagnósticos classificados por meio de grau de magnitude a fim de acelerar o cuidado a ser feito ao paciente aflingido.

Autores

Clarisse Leal Leidersnaider Lacerda (Principal)
Ivana Picone Borges De Aragão (Orientadora)
David Caravana De Castro Moraes Ricci

Curso de Origem

Mestrado Profissional em Ciências Aplicadas a Saúde

Estágio de desenvolvimento

Concluído.

Status da propriedade intelectual

Resgistrado no INPI

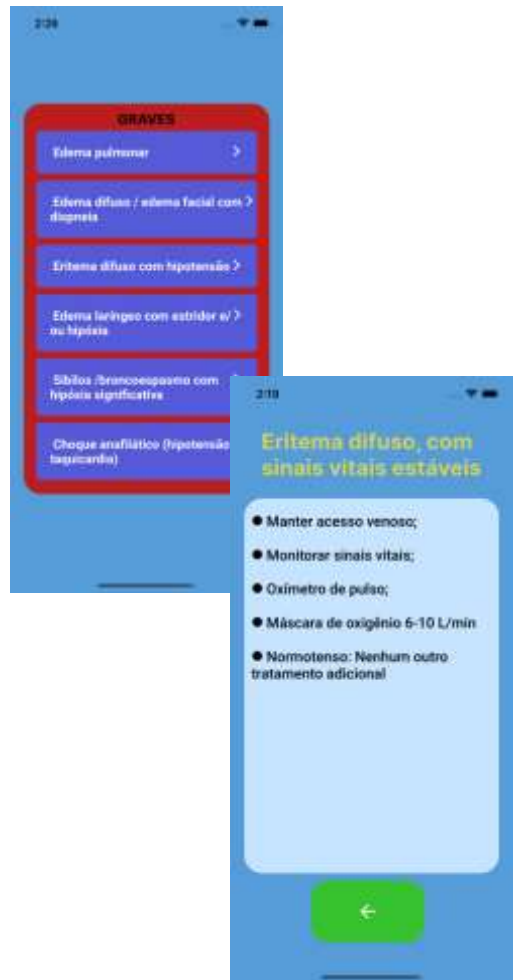
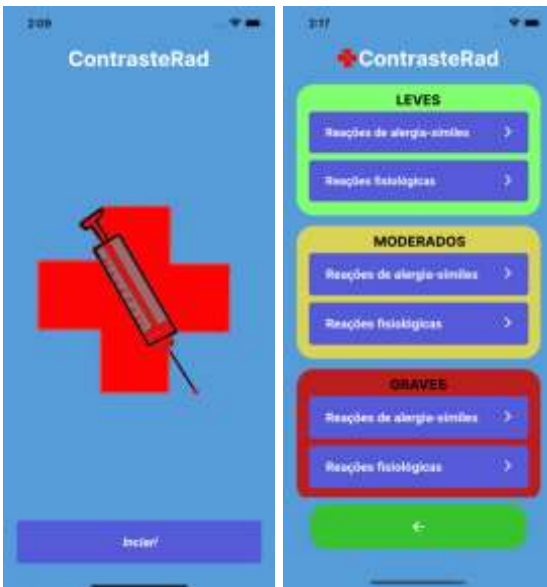

21º Registro

SOSEngasgo

Resumo

A presente invenção, do campo de aplicativos médicos, destinado a apoiar o público geral em boas práticas para desengasgo de crianças e adolescentes. O aplicativo providencia um passo a passo interativo que guia o usuário em como se comportar perante uma criança ou adolescente engasgada.

Autores

Wallace José Chicarino Oliveira Junior

(Principal)

Carlos Eduardo Cardoso (Orientador)

David Caravana De Castro Moraes Ricci

Curso de Origem

Mestrado Profissional em Ciências Aplicadas a Saúde

Estágio de desenvolvimento

Concluído.

Status da propriedade intelectual

Resgistrado no INPI



22º Registro

Emergency App

Resumo

A presente invenção, do campo de aplicativos médicos, destinado a apoiar o público geral e profissionais de saúde para condutas gerais em situações de Urgência e Emergência. O aplicativo providencia um glossário de possíveis situações urgentes ou de emergência e instrui como se portar, e também conta com um quiz para avaliar o aprendizado.

Autores

Juliana Profilo Sampaio (Principal)

Maria Cristina Almeida de Souza

Carlos Eduardo Cardoso (Orientador)

Curso de Origem

Mestrado Profissional em Ciências Aplicadas a Saúde

Estágio de desenvolvimento

Concluído.

Status da propriedade intelectual

Resgistrado no INPI



23º Registro

VetRenal

Resumo

A presente invenção, do campo de aplicativos médicos, destinado a apoiar profissionais de saúde animal a compreender os estágios de doença renal em cães e gatos. O aplicativo providencia uma calculadora que leva em consideração valores de SDMA e Creatinina e utiliza essa relação para determinar o possível estado de doença renal que o paciente apresenta e instrui a melhor forma de agir.

Autores

Matheus Moreira da Silva

Mariana Leal da Silva

Greiciane Bronzato de Almeida

Renata Fernandes Ferreira de Moraes

Érica Cristina Rocha Roier

David Caravana De Castro Moraes Ricci

Curso de Origem

Mestrado Profissional em Diagnóstico em Medicina Veterinária

Estágio de desenvolvimento

Concluído.

Status da propriedade intelectual

Resgistrado no INPI

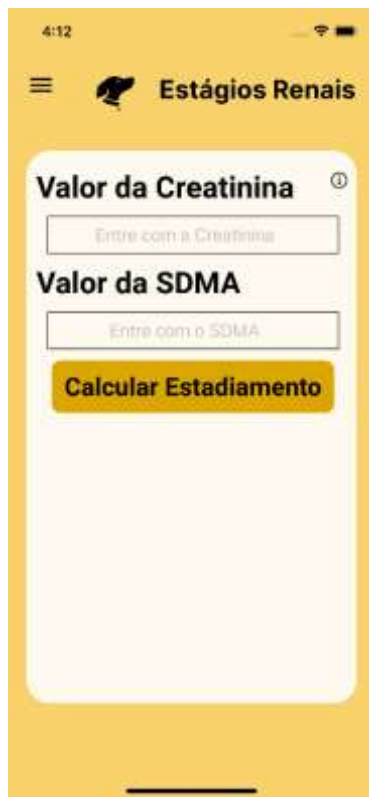
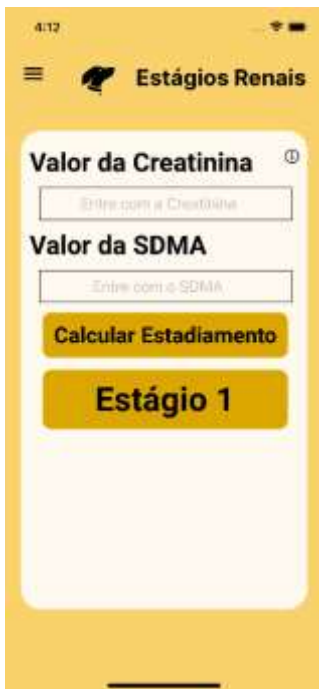

24º Registro

Doe Sangue+

Resumo

No atual cenário pós-pandemia em que vivemos, viu-se uma fragilidade nos sistemas de doação de sangue, cujo muitos estão passando por dificuldades para levantar estoques sanguíneos e com frequência notamos campanhas de doação. Diante disto, propõe-se um sistema para incentivar e fidelizar os doadores de sangue na região sul-fluminense. Através dos recursos de gamificação, buscou-se maximizar o número de doadores, para, conseqüentemente, aumentar o número de doações e elevar o estoque sanguíneo. Além da gamificação, o aplicativo apresenta os pontos de coletas e as informações importes que os potenciais doadores precisam saber antes de doar.

Autores

Davi Bernardo Santos de Paula

Pedro Henrique Cardoso Pinho Vasconcelos

Tassio Ferenzini Martins Sirqueira(Orientador)

Curso de Origem

Graduação de Engenharia de Software

Estágio de desenvolvimento

Concluído.

Status da propriedade intelectual

Resgistrado no INPI



25º Registro

UVents

Resumo

A presente invenção, do campo de aplicativos universitários, destinado a apoiar estudantes em verificar possíveis eventos acadêmicos na sua região. O aplicativo providencia uma série de categorias e elementos que definem os eventos disponíveis e todas as suas especificações como requisitos, custos e temas.

Autores

Igor Brown Ramos

Marco Antônio Pereira Araújo(Orientador)

Curso de Origem

Graduação de Engenharia de Software

Estágio de desenvolvimento

Concluído.

Status da propriedade intelectual

Registrado no INPI



26º Registro

Conheça seu Rio - Um Aplicativo para Educação Ambiental nas Escolas

Resumo

A presente invenção, do campo de aplicativos educacionais, destinado a ensinar e conscientizar em conjunção a uma palestra, crianças e adolescentes sobre os recursos hídricos que estão ao seu redor. O aplicativo conta com uma série de perguntas associadas ao comportamento e características dos recursos hídricos em questão, a fim de avaliar a eficácia da compreensão do que foi ensinado e gamificar o processo de aprendizagem.

Autores

Nicole Aparecida Martins Klimko Fraguas

Alice Araujo Da Silva Pagliarelli

Carolina Cardozo De Souza

Felipe Figueiredo Faria

Gabriel Da Conceição Bastos

Letícia Pereira Santos

Victoria Rocha De Oliveira

Luiz Henrique De Vasconcellos Brandão Filho

Marco Antônio Pereira Araújo

Cristiane De Souza Siqueira Pereira

Curso de Origem

Mestrado Profissional em Ciências Ambientais

Estágio de desenvolvimento

Concluído.

Status da propriedade intelectual

Resgistrado no INPI



27º Registro

SUMMA – Aplicativo para controle de atividades acadêmicas

Resumo

A presente invenção, do campo de aplicativos universitários, destinado a apoiar estudantes em controlar suas horas complementares e certificações extra curriculares durante o curso. O aplicativo providencia um histórico de envios, contadores para atividades complementares (horas totais e atividades concluídas) e conta com um sistema de verificação de certificados para validação destas horas complementares, a fim de facilitar o controle desse requerimento importantíssimo na formação acadêmica.

Autores

Igor Brown Ramos

Marco Antônio Pereira Araújo(Orientador)

Curso de Origem

Graduação de Engenharia de Software

Estágio de desenvolvimento

Concluído.

Status da propriedade intelectual

Resgistrado no INPI



28º Registro

Bora Catá

Resumo

A presente invenção, do campo de aplicativos educacionais e ambientais, utilizando gamificação para difundir a prática de reciclagem. O jogo tem como objetivo coletar e filtrar lixo em uma pequena cidade, ganhando pontos se a filtragem foi feita da maneira correta.

Autores

Caio Guilherme Chaves Jannuzzi de Souza

Carlos Vitor de Alencar Carvalho

Tassio Ferenzini Martins Sirqueira

Curso de Origem

Mestrado Profissional em Ciências Ambientais

Estágio de desenvolvimento

Concluído.

Status da propriedade intelectual

Resgistrado no INPI



29º Registro

Engenharia Clínica

Resumo

A presente invenção, do campo de aplicativos administrativos médicos, destinado a apoiar uma equipe técnica na manutenção de equipamentos eletrônicos em um hospital de grande escala. Por meio de um Dashboard, os usuários conseguem controlar os equipamentos registrados, verificar seus status e gerar relatórios para controle.

Autores

Diego Serra De Andrade

João Vitor Monsores Do Nascimento

Marco Antônio Pereira Araújo

Curso de Origem

Graduação de Engenharia de Software

Estágio de desenvolvimento

Concluído.

Status da propriedade intelectual

Resgistrado no INPI



30º Registro

ATHEVET

Resumo

A presente invenção, do campo de aplicativos médicos veterinários, destinado a apoiar veterinários a identificar, visualmente, tipos diferentes de células sanguíneas. Por meio de um aplicativo, o usuário consegue acessar fotos e informações referentes as séries vermelha, branca e plaquetárias, além de alguns achados hematológicos e valores de referencia de células hematológicas de cães e gatos.

Autores

Simone Pereira Alves

Ana Paula Martinez De Abreu

Priscilla Nunes Dos Santos

David Caravana De Castro Moraes Ricci

Curso de Origem

Mestrado Profissional em Diagnóstico em Medicina Veterinária

Estágio de desenvolvimento

Concluído.

Status da propriedade intelectual

Resgistrado no INPI



31º Registro

ReaNima

Resumo

A presente invenção, do campo de aplicativos médico, destinado a apoiar médicos pediátricos no processo de reanimação de bebês recém-nascidos por meio de checklists, tabelas, calculadoras e fluxogramas, a fim de apoiar o processo de tomada de descrições de forma rápida e eficaz.

Autores

Luiza Oliveira Nogueira Tinoco

Thais Rocha Salim

David Caravana De Castro Moraes Ricci

Curso de Origem

Mestrado Profissional em Ciências Aplicadas a Saúde



Estágio de desenvolvimento

Concluído.

Status da propriedade intelectual

Registrado no INPI



32º Registro

ChemotherApp

Resumo

A presente invenção, do campo de aplicativos médicos veterinários, destinado a apoiar veterinários a calcular dosagens de medicamentos quimioterápicos para cães e gatos por meio de uma série de calculadoras, dos medicamentos mais comumente utilizados na área. Ela conta também com um bulário, que descreve dosagens, apresentações e possíveis efeitos colaterais dos medicamentos em questão.

Autores

Ana Cláudia Tavares Vieira

Ana Paula Martinez De Abreu

Erica Cristina Rocha Roier

Renata Fernandes Ferreira De Moraes

David Caravana De Castro Moraes Ricci

Curso de Origem

Mestrado Profissional em Diagnóstico em Medicina Veterinária

Estágio de desenvolvimento

Concluído.

Status da propriedade intelectual

Resgistrado no INPI



33º Registro

MinhAsma

Resumo

A presente invenção, do campo de aplicativos médico, destinado a apoiar médicos no processo de acompanhamento de pacientes asmáticos por meio de checklists, tabelas, calculadoras e fluxogramas, a fim de apoiar o processo de tomada de descrições de forma rápida e eficaz. Além de manter os registros dos casos que aconteceram com o paciente por meio de um calendário interativo, que pode ser visto pelo médico durante as consultas.

Autores

Natália Kopke Soares Nascimento

Thais Rocha Salim

Gabriel Gomes Flôr Frederico

David Caravana De Castro Moraes Ricci

Curso de Origem

Mestrado Profissional em Ciências Aplicadas a Saúde

Estágio de desenvolvimento

Concluído.

Status da propriedade intelectual

Registrado no INPI



34º Registro

RiskMapper

Resumo

A presente invenção, do campo de aplicativos referentes a segurança educacional, destinado a apoiar alunos e funcionários de uma Universidade. Por meio de um aplicativo, os usuários conseguem relatar e verificar possíveis riscos categorizados presentes no espaço universitário, a fim de evitar ou sinalizar possíveis riscos a serem contornados ou consertados.

Autores

Alison Israel Ferreira Paula

Daniel Coelho Cabral

Germain Silva Medeiros Rocha

Luiz Carlos De Oliveira

Yan Gianini Oliveira

Carlos Vítor de Alencar Carvalho

Marco Antônio Pereira Araújo

Curso de Origem

Graduação de Engenharia de Software

Estágio de desenvolvimento

Concluído.

Status da propriedade intelectual

Resgistrado no INPI



35º Registro

FluviOn

Resumo

A presente invenção, do campo de aplicativos ambientais, baseada em tecnologias de geolocalização e web. FluviOn tem como objetivo ser uma plataforma de monitoramento e previsão da Vasão em Rios. Criando alertas de possíveis pontos de alagamento ou de aumento de vasão de fluxo dos rios a fim de prevenir ou evitar possíveis acidentes relacionados a esses corpos de água.

Autores

Tassio de Oliveria Silva Auad

Marco Antônio Pereira Araújo

Curso de Origem

Mestrado Profissional em Ciências Ambientais

Estágio de desenvolvimento

Concluído.

Status da propriedade intelectual

Registrado no INPI

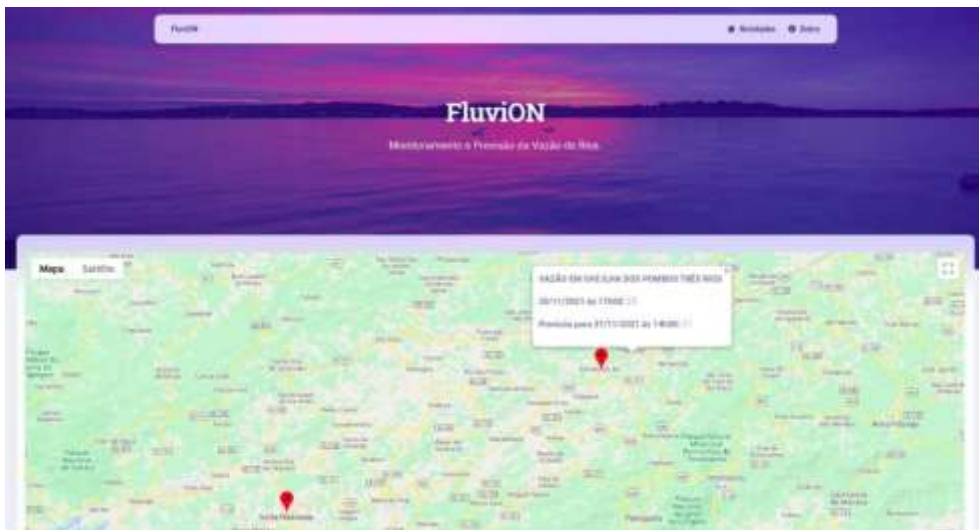

36º Registro

AMB+ Sustentável

Resumo

A presente invenção, do campo de aplicativos educacionais e ambientais, utilizando gamificação para difundir a prática de reciclagem. O site contém todas as informações referentes aos processos de reciclagem, também inclui discussões e jogos referentes ao assunto. Além disso, o website contém a descrição completa de um evento de coleta seletiva e quanto foi coletado e seus resultados associados.

Autores

Leonardo Feijó Silvestre Mattos

Eduardo Tavares Lima Trajano

Margareth Maria De Carvalho Queiroz

Paloma Martins Mendonça

Curso de Origem

Mestrado Profissional em Ciências Ambientais

Estágio de desenvolvimento

Concluído.

Status da propriedade intelectual

Registrado no INPI



37º Registro

U-se

Resumo

A presente invenção, do campo de aplicativos referentes ao exame preventivo papa nicolau, destinado a apoiar mulheres na idade para fazer o exame. Por meio de um site, que contem as informações relacionadas ao exame Papa Nicolau de forma simples e de fácil acesso.

Autores

Daniela Romualdo Jacinto

Adiel Queiroz Ricci

Geisa Sereno Velloso Da Silva

Curso de Origem

Graduação de Enfermagem

Estágio de desenvolvimento

Concluído.

Status da propriedade intelectual

Registrado no INPI



38º Registro

Prevensuicido

Resumo

A presente invenção, do campo de aplicativos referentes a prevenção do suicídio, destinado a apoiar pessoas que possam estar passando por dificuldades. Por meio de um aplicativo, os usuários participam de uma pesquisa que pode indicar sua propensão ao ato do suicídio o os encaminha para profissionais especializados.

Autores

Fernando Lopes Figueiredo

Larissa Alexsandra Da Silva Neto Trajano

Tassio Ferenzini Martins Sirqueira

Curso de Origem

Mestrado Profissional em Ciências Aplicadas a Saúde

Estágio de desenvolvimento

Concluído.

Status da propriedade intelectual

Resgistrado no INPI

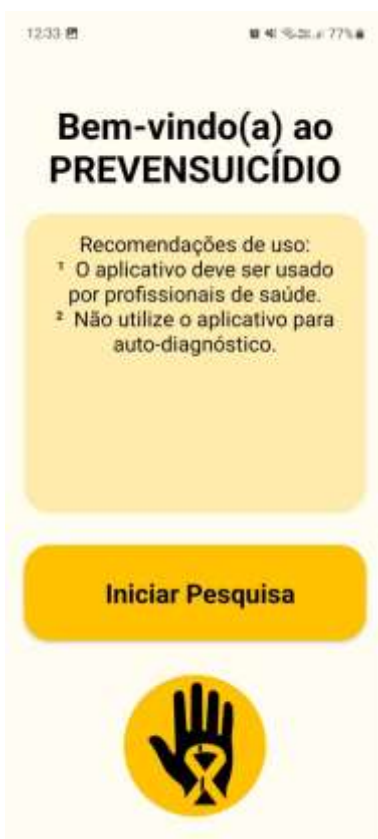

39º Registro

DMHelped

Resumo

A presente invenção, do campo de aplicativos médico, destinado a apoiar médicos no processo de acompanhamento de pacientes que sofrem de Diabetes infantil por meio de checklists, tabelas, calculadoras e fluxogramas, a fim de apoiar o processo de tomada de descrições de forma rápida e eficaz. Além de levantar todos os possíveis cálculos referentes a hidratação e insulina, para ajudar o profissional da saúde em sua tomada de decisão.

Autores

Juliana Coelho Braga

Thalia Braga Aguiar

Thais Rocha Salim

David Caravana De Castro Moraes Ricci

Curso de Origem

Mestrado Profissional em Ciências Aplicadas a Saúde

Estágio de desenvolvimento

Concluído.

Status da propriedade intelectual

Aguardando registro no INPI

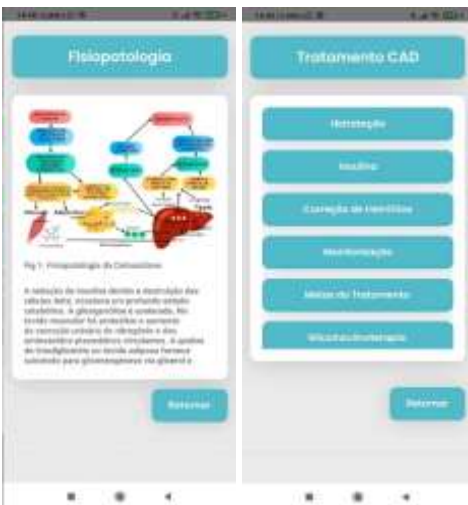



**NÚCLEO DE INOVAÇÃO
TECNOLÓGICA**
UNIVERSIDADE DE VASSOURAS

Pró-Reitoria de Pesquisa e Inovação



UNIVERSIDADE DE
vassouras

Av. Exp. Oswaldo de A. Ramos, 280, Centro, Vassouras - RJ